

**AIRPULSE**

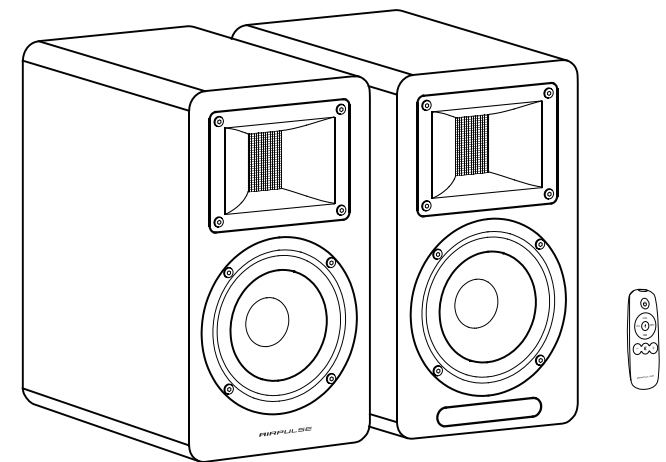

Dongguan Platinum Audio Systems Co., LTD  
No. 2 East Industry Road, Songshan Lake National High-tech  
Industrial Development Zone, Dongguan 523808 China  
[www.airpulseaudio.com](http://www.airpulseaudio.com)

Printed in China

**A80**

**Active Speaker System**

User manual | Mode d'emploi

## Important safety instruction

Please read the following contents carefully before turning on your equipment; and follow the instructions below.

Keep this information around for future reference.

1. Please read the instructions carefully. Keep it in safe place for future reference
2. Heed all warnings.
3. Follow all instructions.
4. Do not install near any heat sources such as radiators, heat registers, stoves, or other apparatus (including amplifiers) that produce heat.
5. Do not defeat the safety purpose of the polarized or grounding-type plug. A polarized plug has two blades with one wider than the other. A grounding type plug has two blades and a third grounding prong. The wide blade or the third prong are provided for your safety. If the provided plug does not fit into your outlet, consult an electrician for replacement of the obsolete outlet.
6. Protect the power cord from being walked on or pinched particularly at plugs, convenience receptacles, and the point where they exit from the speaker.
7. Only use attachments/accessories specified by the manufacturer.
8. Unplug this speaker during lightning storms or when unused for long periods of time.
9. Before connecting speakers to power source, please turn off the power switch and make sure the volume is set at minimum level.
10. Please do not place power cable and signal cable near heat source (such as electric heater and radiator).  
Do not leave cables where they can easily be stepped on or compressed.
11. Use electric outlets that allow power cable be pulled out easily. When speakers are not being used for an extended period of time, please turn off power switch and disconnect power plug.
12. In order to avoid damage from thunder and lightning, turn off power switch and disconnect speaker from power source during a rain storm.
13. Please do not drag power cable when disconnecting from wall socket. Hold power cord firmly at the top to unplug from the wall socket.
14. Use the speakers only within voltage specifications. Using the speakers with voltage higher than specifications is dangerous and can cause equipment damage, fire damage or bodily injury.
15. These speakers do not include any self serviceable parts. Do not attempt to open the speaker to uninstall any parts or do any type of modifications. If problems occur during use please contact professional technicians only for repair.
16. Please refer to the trouble shooting section in owner's manual for common operation errors and to determine possible malfunction.
17. Please do not place speakers in places where they can be easily hit by falling objects or dropping and splashing liquid. Do not place any lit fire (such as candle) on top of speaker as this may lead to fire hazard.  
Do not place any liquid containers on top of speaker as this may fall on speakers and causing electric shock and damage to speaker.
18. Place speakers in a stable position so they will not easily fall off causing damage and injury.
19. Place speakers in a well ventilated and dry position, far from direct sunlight, heat source, vibration, dust, moist or extremely cold condition. For optimal performance, please leave at least 20 cm distance space around the speaker.
20. Please do not use speaker at maximum volume for an extended period of time, This may cause damage to your hearing.
21. Before moving the speakers, please first turn off power switch and disconnect from power source.
22. When the following symptoms occur, please turn off power switch and disconnect from power source:
  - Power cable or plug is worn or damaged.
  - Abnormal odor or smoke is detected.
  - Small objects falling inside the speaker.
  - Sudden break off while playing music.Consult a professional repair technician to diagnose and repair the speaker.
23. Do not use chemical solvent to clean the surface of speaker. To avoid surface damage, use a clean and soft cloth only.
24. Do not use the speakers in proximity closer than 22 cm to individuals wearing cardiac pacemaker or defibrillator.

## Important safety instruction

### Warning:

1. Use the same type of battery only to replace battery in remote control.
2. Never disassemble, smash, or compress battery inside remote control; or toss it into a fire.
3. Please stop using the remote control if it has the appearance of bulging, leaking, discoloring or any other abnormal symptoms. Improper use of battery can cause explosion or leaking which leads to burn or other bodily injury. Please dispose battery by referring to local legislation.



Excessively loud music may lead to hearing loss. Please keep the volume in a safe range.



Correct Disposal of this product. This marking indicates that this product should not be disposed with other household wastes throughout the EU. To prevent possible harm to the environment or human health from uncontrolled waste disposal, recycle it responsibly to promote the sustainable reuse of material resources. To return your used device, please use the return and collection systems or contact the retailer where the product was purchased. They can take this product for environmental safe recycling.



Use only with the cart, stand, tripod, bracket, or table specified by the manufacturer, or sold with the speakers. When a cart is used, use caution when moving the cart/speakers combination to avoid injury from tip-over.

### Power warning:

1. Place the product near the power outlet for easy use.
2. Before use, make sure that the operating voltage is the same as your local power supply. Correct operating voltage can be found on the product plate.
3. For safety purpose, unplug the product during lightning storms or when unused for extended periods of time.
4. Under normal conditions, the power supply may get hot. Please keep good ventilation in the area and exercise caution.
5. Safety warning labels on the housing or bottom of the product or power adaptor.



This symbol is to alert the user to the presence of un-insulated dangerous voltage within the product's enclosure that may be of sufficient magnitude to constitute a risk of electric shock to persons.



This symbol is to warn the user not to disassemble the enclosure of the product and there is no user-replaceable part inside. Take the product to an authorized service center for repair.



This symbol indicates that the product is for indoor use only.



This symbol indicates that the product is a CLASS II or double insulated electrical device with no earth requirement.

The MAINS plug is used as the disconnect device, the disconnect device shall remain readily operable.

### For wireless product:

1. Wireless product may generate shortwave radio frequencies and interfere with the normal use of other electronic devices or medical equipment.
2. Turn off the product when it's disallowed. Do not use the product in medical facilities, on airplane, at gas stations, near automatic gates, automatic fire alarm system or other automated devices.
3. Do not use the product in the vicinity of a pacemaker within a 20cm range. The radio waves may affect the normal operation of the pacemaker or other medical devices.

## Important safety instruction

### FCC Regulatory Compliance

Warning: changes or modifications not expressly approved by the party responsible for compliance could void the user's authority to operate the equipment.

Note: This equipment has been tested and found to comply with the limits for a Class B digital device, pursuant to Part 15 of the FCC Rules. These limits are designed to provide reasonable protection against harmful interference in a residential installation. This equipment generates, uses and can radiate energy and is designed to provide reasonable protection against harmful interference in a residential installation.

However, there is no guarantee that interference will not occur in a particular installation.

If this equipment does cause harmful interference to radio or television reception, which can be determined by turning the equipment off and on, the user is encouraged to try to correct the interference by one or more of the following measures:

- Reorient or relocate the receiving antenna.
- Increase the separation between the equipment and receiver.
- Connect the equipment into an outlet on a circuit different from that to which the receiver is connected.
- Consult the dealer or an experienced radio/TV technician for help.

### RF Exposure Compliance

This equipment complies with FCC radiation exposure limits set forth for an uncontrolled environment.

This equipment should be installed and operated with minimum distance 20cm between the radiator and your body. This transmitter must not be co-located or operating in conjunction with any other with minimum distance 20cm between the radiator and your body. This transmitter must not be co-located or operating in conjunction with any other antenna or transmitter.

### ISED Regulatory compliance

This device contains licence-exempt transmitters that comply with Innovation, Science and Economic Development Canada's licence-exempt RSS(s).

Operation is subject to the following two conditions:

This device may not cause interference.

This device must accept any interference, including interference that may cause undesired operation of the device.

L'émetteur exempt de licence contenu dans le présent appareil est conforme aux CNR d'Innovation, Sciences et Développement économique Canada applicables aux appareils radio exempts de licence. L'exploitation est autorisée aux deux conditions suivantes :

L'appareil ne doit pas produire de brouillage;

L'appareil doit accepter tout brouillage radioélectrique subi, même si le brouillage est susceptible d'en compromettre le fonctionnement.

This equipment complies with IC RSS-102 radiation exposure limits set forth for an uncontrolled environment.

This equipment should be installed and operated with minimum distance 20cm between the radiator and your body.

Cet équipement est conforme aux limites d'exposition aux radiations IC CNR-102 établies pour un environnement non contrôlé. Cet équipement doit être installé et utilisé avec une distance minimale de 20 cm entre le radiateur et votre corps.

## Catalog

|  |       |
|--|-------|
| Box Contents .....   | 4     |
| Speaker Illustration .....                                 | 5     |
| Remote Control Illustration .....                          | 6     |
| Installing Battery in Remote Control .....                 | 7     |
| Preparations   |       |
| Connect speakers .....                                     | 8     |
| Connect to playback devices .....                          | 8     |
| Connect to power source .....                              | 9     |
| Speaker Placement .....                                    | 9     |
| Turn on main power .....                                   | 9     |
| Playing  |       |
| AUX input mode .....                                       | 10    |
| PC input mode .....  | 11    |
| USB input mode   |       |
| 1. Install the special driver .....                        | 12    |
| 2. Connect PC to speakers .....                            | 12    |
| 3. Set this product as the audio output device of PC ..... | 13-14 |
| 4. Play music on the PC .....                              | 14    |
| Optical input mode .....                                   | 15    |
| Bluetooth input mode.....                                  | 16    |
| Specifications/statement .....                             | 17    |
| Troubleshooting .....                                      | 18    |

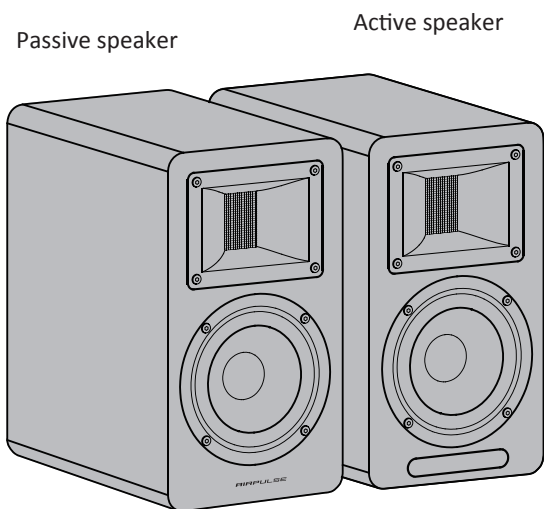

Remote control



3.5mm to RCA audio cable

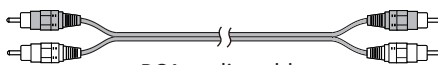

RCA audio cable

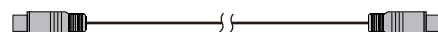

Speaker connecting cable

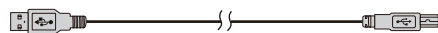

USB connecting cable

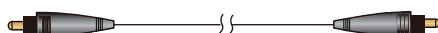

Fiber optic input audio cable



Power cable



User manual

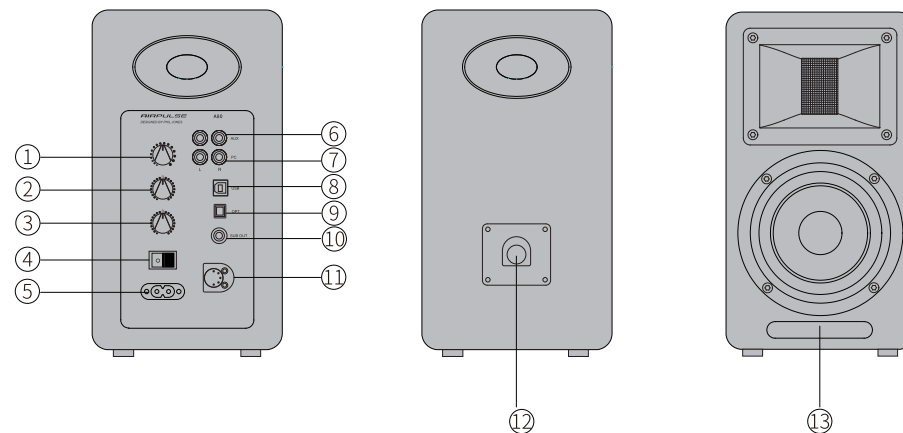

**1. Volume control/input selection**

**Volume control**

Rotate clockwise to increase volume; rotate counter clockwise to reduce volume. When reaching maximum volume level, continue to rotate volume control will not change volume.

**Input selection**

Press to switch between PC–AUX–USB–Optical–Bluetooth modes. (As DSP will be reconfigured when input mode is switched, it is recommended to press after the current mode indicator flashes once.)

**Standby control**

Press and hold to alternate between Power on and Stand by mode.

**2. Bass level adjustment**

Room acoustics may dictate which type of adjustment you need to make to retain the proper frequency response from the speaker. Turn from “0” to left to reduce low frequencies; Turn from “0” to right to increase low frequencies.

**3. Treble level adjustment**

Room acoustics may dictate which type of adjustment you need to make to retain the proper frequency response from the speaker. Turn from “0” to left to reduce high frequencies; Turn from “0” to right to increase high frequencies.

**4. Power switch**

Turn on/off speaker power.

**5. AC input socket**

Connect to plug of power cord.

**6. Auxiliary input port**

Connect to audio source devices with RCA output port using RCA audio cable.

**7. PC input port**

Connect to PC using 3.5mm to RCA audio cable, or connect to audio source devices with RCA output port using RCA audio cable.

**8. USB B type port**

Connect to audio source devices with USB output port using USB connecting cable.

**9. Optical input port**

Connect to audio source devices with optical output port using fiber optic input audio cable.

**10. Subwoofer output port**

Connect to audio input port of subwoofer using RCA audio cable.

**11. Passive speaker connector**

Connect to passive speaker using speaker connecting cable.

**12. Active speaker connector**

Connect to active speaker using speaker connecting cable.

**13. LED indicator/remote control receiving window**

Indicates current input mode based on audio sources and input selection.

## Remote Control Illustration

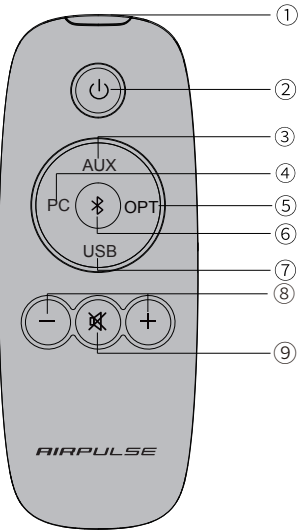

- ① Infrared emission window  
 ② Standby button  
 When powered on, press the “” button to let the speaker enter standby mode. Displayed value of remote control receiving window on the active speaker will disappear but internal power is still being connected. Re-press the “” button or press the “VOLUME/INPUT” knob on the rear panel of the active speaker to power on the speaker again.  
 Press the “” button on the rear panel to turn on/off the main power.

### Input source selection buttons

|                |                      |
|----------------|----------------------|
| ③ AUX          | AUX input mode       |
| ④ PC           | PC input mode        |
| ⑤ OPT          | Optical input mode   |
| ⑥  (Bluetooth) | Bluetooth input mode |
| ⑦ USB          | USB input mode       |

### Volume control buttons

|                      |                         |
|----------------------|-------------------------|
| ⑧ +/- Volume up/down | Adjust playing volume   |
| ⑨  Mute              | Mute off speaker output |



- \* When playing music in Bluetooth mode and switching to other modes, Bluetooth connection will automatically return if selecting Bluetooth mode again.
- \* When playing music in USB mode and switching to other modes, PC needs to be reset for USB mode to be selected again.  
Please refer to “Set this product as the audio output device of PC”.

### How to operate remote control

Aim remote control at the remote control receiving window  
 The optimum operational distance is within 7 meters.  
 When the system receives remote control commands, display value of display window will alert or flash.

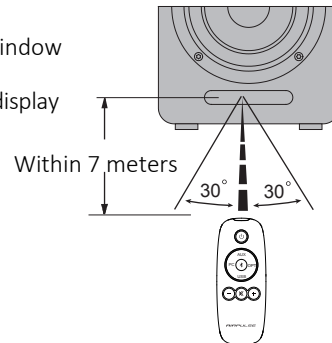

## Installing Battery in Remote Control

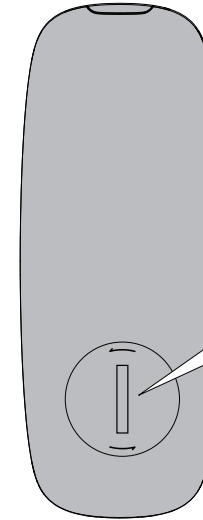

- open      close
1. Insert a coin into the slot and rotate counter-clockwise to open the battery compartment.
  2. Install the new battery, close battery compartment and rotate the cover clockwise to close the compartment.

### Note

1. The battery life is normally about 6 months; please replace it when the remote control is not sensitive or the control distance to be shortened.
2. Remove the battery immediately when exhausted to avoid explosion or acid leaks.
3. Discard the battery immediately in the event of battery leakage, paying attention not to touch the leaking materials.  
If leaking is in contact with skin or gets in eyes/mouth, rinse immediately and seek emergency treatment immediately. Please clean the battery compartment thoroughly prior to installing new battery.
4. Never use the remote control in conditions below:
  - Places with high humidity, e.g. a bathroom
  - Places with high temperature, e.g. near a heater or stove
  - Places with extremely low temperature
  - In dusty places
5. Remove the battery when unused for a long period of time to avoid battery leakage.
6. Do not use this product when battery compartment is not securely closed, and keep the remote control away from children.
7. There is a cell battery inside this product, if swallowed it will cause serious bodily injury; possibly death in 2 hours. Never let children touch the battery.
8. If the battery is accidentally swallowed, rush to hospital immediately.
9. Danger of explosion if battery is incorrectly replaced.  
Replace only with the same or equivalent
10. The battery should not be exposed to excessive heat such as direct sun, fire or similar.

## Preparations

### 1. Connect speakers

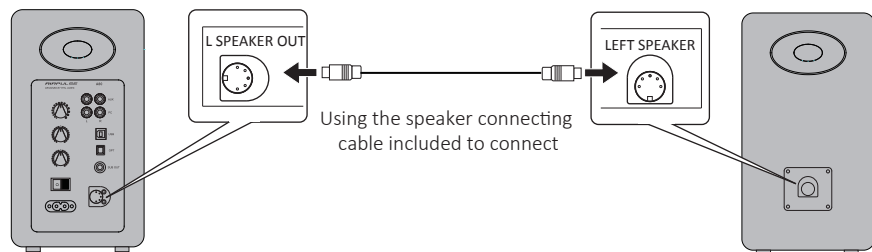

### 2. Connect to subwoofer (cable not included)

Connecting the A80 to subwoofer will improve low frequency effect from the system

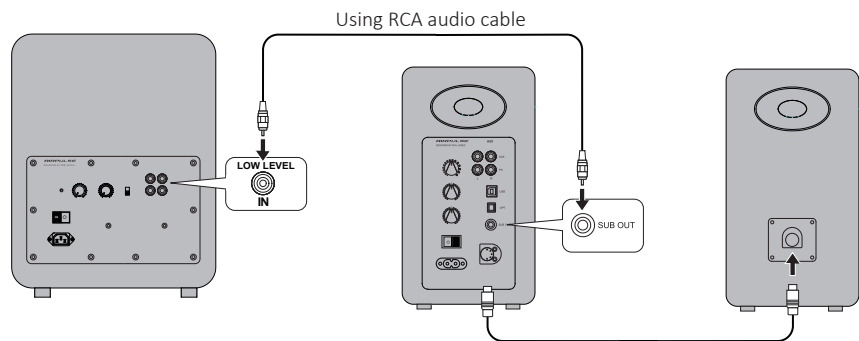

### 3. Connect to playback devices

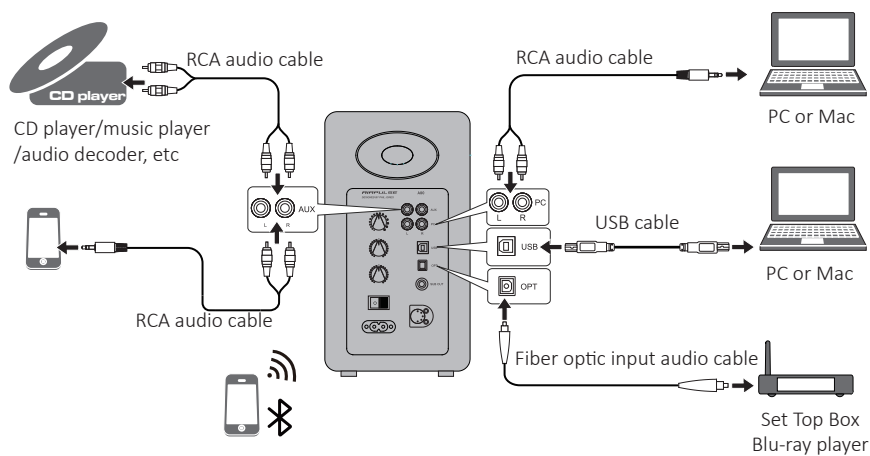

## Preparations

### 4. Connect to power source

Connect the power cable included to power input port on the rear panel, and then insert power plug into wall outlet.

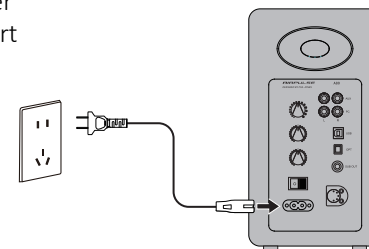

### 5. Speaker placement

- \* Place the passive and active speaker on a solid, leveled and steady surface.
- \* For the optimum stereo sound effect, the listener can slightly adjust speaker angel.
- \* The treble has certain directivity, and for more direct sound the speaker's tweeter should be at ear level of the listener.

### 6. Turn on main power

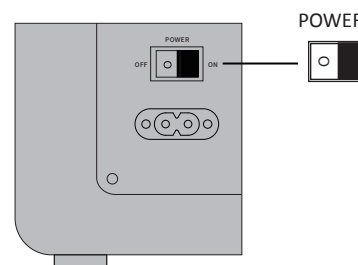

- \* After all cables are connected securely, press power switch on the rear panel to turn on main power;
- \* Press the "⏻" on the remote control to let the speaker enter standby state;
- \* LED indicator will be lit to show current audio mode, please select the correct audio source with the corresponding connection.

## AUX Input Mode

1. Insert RCA audio cable into AUX input port on the rear panel of the active speaker (pay attention to L/R connector matching); then connect RCA audio cable to audio source devices with RCA output port (CD player/audio decoder/PC/music player/mobile phone).

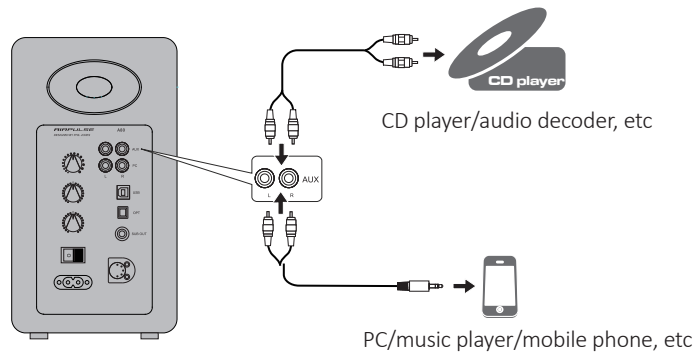

2. Press the "AUX" button on the remote control or press the "VOLUME / INPUT" button on the rear panel of the active speaker to select AUX input mode, LED indicator on the active speaker will display "AUX".

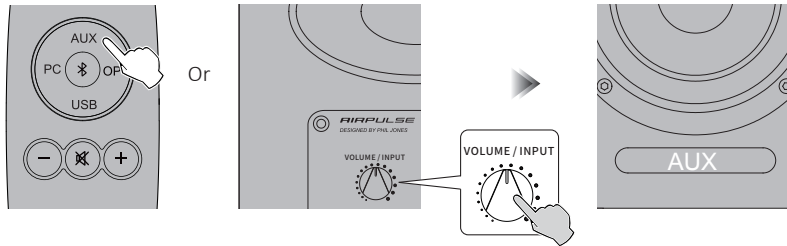

3. Play music on the connected device, press the "+/-" button on the remote control or press the "VOLUME / INPUT" button on the rear panel of the active speaker to adjust volume to a desired level.

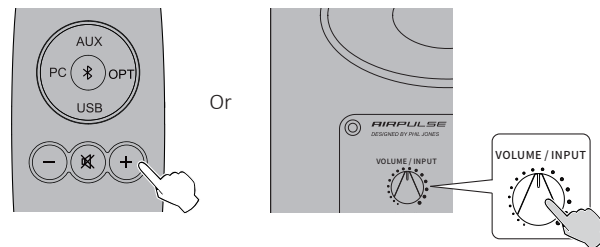

## PC Input Mode

1. Insert RCA audio cable into PC input port on the rear panel of the active speaker (pay attention to L/R port matching); then connect RCA audio cable to audio source devices with 3.5mm audio output jack or RCA output port (PC/music player/mobile phone).

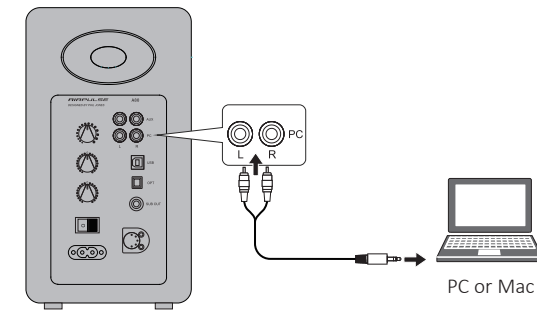

2. Press the "PC" button on the remote control or press the "VOLUME / INPUT" button on the rear panel of the active speaker to select PC input mode, LED indicator on the active speaker will display "PC".

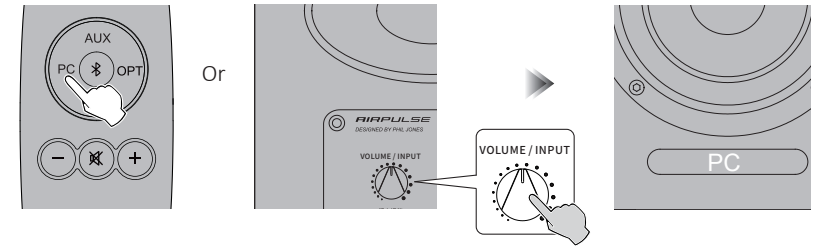

3. Play music on the connected device, press the "+/-" button on the remote control or press the "VOLUME / INPUT" button on the rear panel of the active speaker to adjust volume to a desired level.

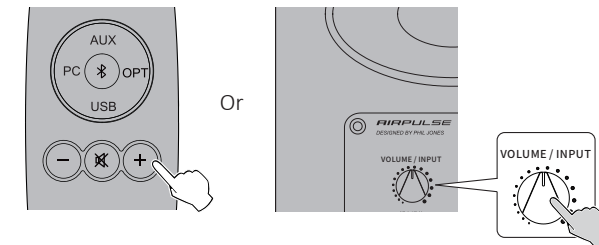



## USB Input Mode

USB interface chip in the A80 is a XMOS chip commonly used by high-end audio equipments. After being connected to PC, USB interface will directly extract and play back digital audio signal in a manner similar to the “USB external sound card”, to avoid sound degradation and dynamic range compression caused by digital-to-analog conversion of PC sound card, and to ensure the restoration of original sound quality.

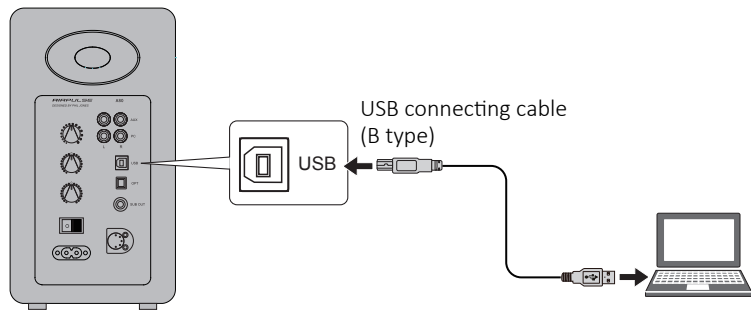

- \* PCM audio signals (44.1KHz/48KHz/96KHz/192KHz) only functions in USB mode.
- \* If connecting the speakers to a PC, driver program must be installed first for system to perform properly.
- \* USB driver in Mac operating system supports USB Audio Class 1 and Class 2 audio transmission by default, therefore driver program installation is not needed.

### Install the special driver program (only for Windows)

Please install the special driver program on the PC before connecting the PC to this product.

1. Download and extract the special driver program “A80 USB Driver” in the following website:

<http://www.airpulseaudio.com>

2. After installation is complete, exit from all applications.

## USB Input Mode

### Connect PC to speakers

Connect Windows PC already installed with USB driver or Apple Mac to the speakers using USB connecting cable.

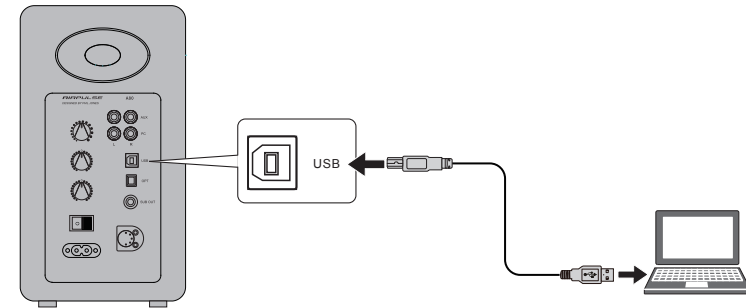

### Set this product as the audio output device of PC

1. Press the “USB” button on the remote control or press the “VOLUME / INPUT” button on the rear panel of the active speaker to select USB input mode, LED indicator on the active speaker will display “USB”.

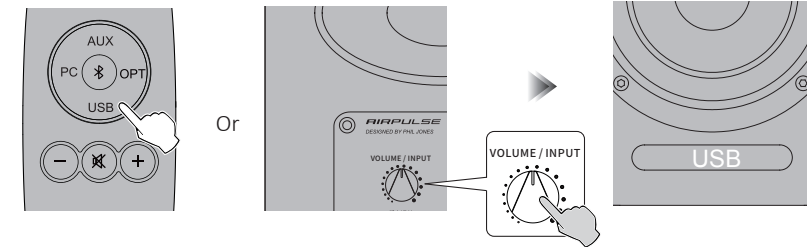

2. Set this product as the audio output device of PC

For Windows users, please open “Control panel” → “Sound” → “Play” → “Set as Default” Tab to set “XMOS USB Audio” as the current audio output device.

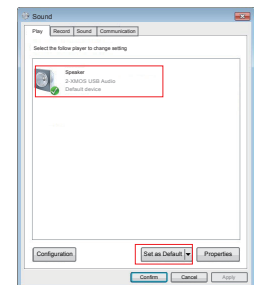
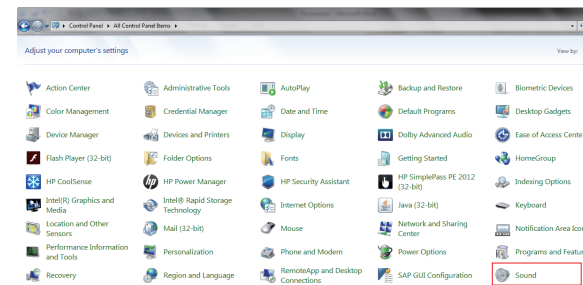



## USB Input Mode

For Mac users, please open “System Preferences” → “Sound” → “Output” Tab to select “AIRPULSE A80” as the current audio output device.

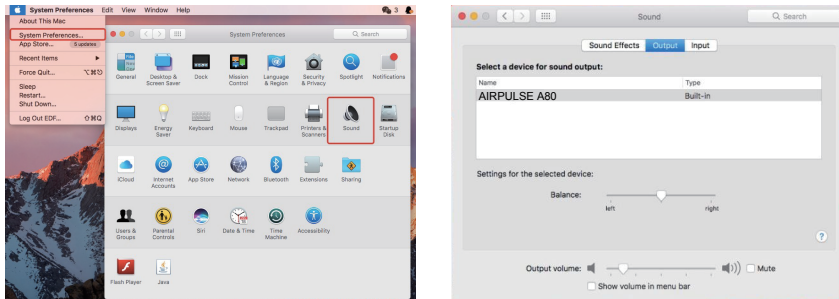

## Play music on the PC

Play music on the connected device, press the “+/-” button on the remote control or press the “VOLUME / INPUT” button on the rear panel of the active speaker to adjust volume to a desired level.

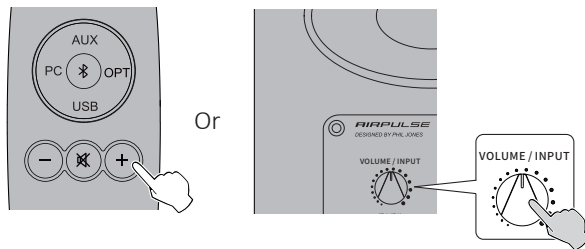

- \* The play control under USB input belongs to USB HID control. This control needs support of player software, and so there may be compatibility differences for different audio player software.
- \* USB driver in Mac operating system supports USB Audio Class 1 and Class 2 audio transmission by default, therefore driver program installation is not needed.
- \* Windows 7/ windows 10 operating system have self USB driver, only support USB Audio Class 1 type USB audio transmission (only support 2 channel audio signal, the highest sampling rate is 96KHz), The USB connecting chip of A80 uses USB Audio Class 2 type audio transmission to support 192KHz audio signal, so for Windows 7/ windows 10 operating system users, using the A80 speaker needs to download the special driver program.
- \* When USB input is disconnected or in other modes, please reset on the PC to re-select USB input. Please see “Set this device as the audio output device of PC” for details.
- \* As Microsoft Company had stopped maintaining the XP system, we can't provide the driver program with Microsoft digital signed.
- \* If you need to buy USB A type to B type connecting cable, you can search and buy it on the various e-commerce platforms.

## Optical Input Mode

1. Connect this product to audio source device with optical digital output port using fiber optic input audio cable.

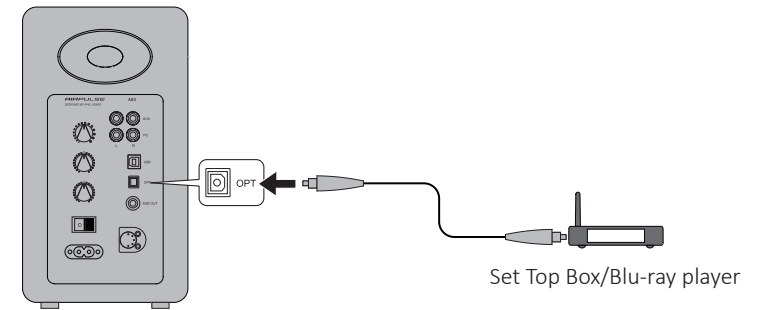

2. Press the “OPT” button on the remote control or press the “VOLUME / INPUT” button on the rear panel of the active speaker to select optical input mode, LED indicator on the active speaker will display “OPT”.

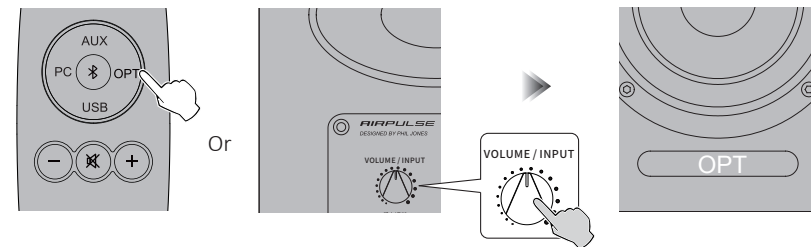

3. Play music on the connected device, press the “+/-” button on the remote control or press the “VOLUME / INPUT” button on the rear panel of the active speaker to adjust volume to a desired level.

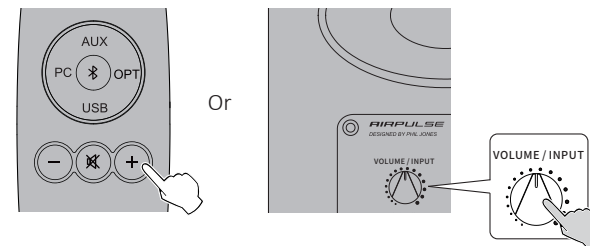

- \* Only the standard PCM audio signals (44.1KHz/48KHz/96KHz/192KHz) function in optical mode.
- \* If the optical digital output of playing device is ACC, such as on a TV, please switch it to PCM.

## Bluetooth Input Mode

1. Press the “

2. Set your Bluetooth device to search for and connect to “AIRPULSE A80”; pin code for connection is “0000” if needed. Operations may be different between different devices, please refer to the operational instructions attached with the devices.

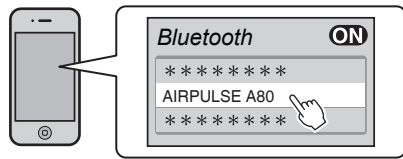

3. Play music on the connected Bluetooth device, press the “+/-” button on the remote control or press the “VOLUME / INPUT” button on the rear panel of the active speaker to adjust volume to a desired level.

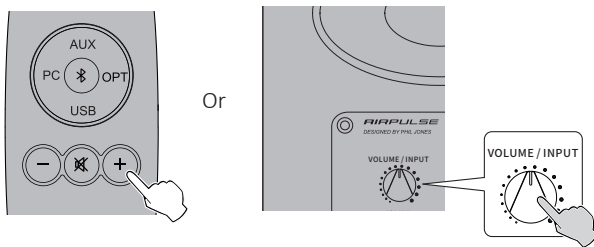

- \* Effective Bluetooth connection distance is within 10 meters.
- \* The Bluetooth of A80 can only be searched and connected in Bluetooth input. The existing Bluetooth connection will be disconnected once the speaker is switched into other audio inputs. When switched to Bluetooth input, the speaker will try to connect to the Bluetooth device connected last time.
- \* To disconnect Bluetooth, press and hold the “

## Specifications/statement

|                       |   |
|-----------------------|---|
| Tweeter:              | Horn Loaded Ribbon Tweeter  |
| Mid-Woofer:           | 4.5 inch Aluminum Cone Mid-Woofer   |
| Amplifier System:     | Digital Amplifier with Xmos Processor   |
| Power Output:         | L/R (Treble): 10W+10W,<br>L/R (Woofer): 40W+40W   |
| Frequency Range:      | 52Hz-40KHz  |
| Signal-Noise Ratio:   | L/R: ≥90dB(A)   |
| Input Mode:           | AUX, PC, USB, Optical, Bluetooth.<br>The USB, Optical inputs support up to 192KHz input sample rate |
| Input Sensitivity:    | AUX: 450±50mV<br>PC: 550±50mV<br>USB: 400±50mFFs<br>Optical: 400±50mFFs<br>Bluetooth: 500±50mFFs    |
| Sub Out :             | 1200mV Max(Changes with the master volume changes)  |
| Mains Voltage:        | 100-240V AC 50/60Hz   |
| Cabinet Size (WxHxD): | 140x250x220mm   |
| Net Weight:           | 9.3Kg (20.5 Pounds) / Set   |

NOTICE: For the need of technical improvement and system upgrade, information contained herein may be subject to change from time to time without prior notice.

| Problem                      | Solution  |
|------------------------------|---|
| No sound                     | • Check if the power indicator light is ON  |
|                              | • Try to turn up the volume using either the master volume control or remote control.   |
|                              | • Ensure the audio cables are firmly connected and the input is set correctly on the speakers.  |
|                              | • Check if there is signal output from the audio source.  |
| Cannot connect via Bluetooth | • Make sure the speaker is switched to Bluetooth input, in other audio input mode Bluetooth can not be paired or connected.<br>Disconnect from any Bluetooth device by pressing and holding the Bluetooth button in Bluetooth mode, and then try again. |
|                              | • Effective Bluetooth transmission range is 10 meters, please make sure operation is within the range.  |
|                              | • Try another Bluetooth device for connection.  |
| The A80 does not turn on     | • Check if mains power is connected, or if the wall outlet is switched on.  |

If you want to find out more about AIRPULSE, please visit our website at [www.airpulseaudio.com](http://www.airpulseaudio.com)

Lisez le contenu suivant avec attention avant d'allumer votre équipement. Respectez les instructions ci-dessous.

Conservez ces informations pour référence future.

- Lisez toutes ces instructions avec attention. Conservez-les avec soin pour référence future
- Respecter tous les avertissements.
- Suivez toutes les instructions.
- Ne pas installer près d'une source de chaleur telle qu'un radiateur, une cuisinière ou tout autre appareil (y compris un amplificateur) qui produit de la chaleur.
- N'essayez pas de contourner les caractéristiques de sécurité d'une prise polarisée ou d'une mise à la terre. Une fiche polarisée possède deux lames dont l'une est plus large que l'autre. Une prise avec mise à la terre possède deux lames et une troisième pince de mise à la terre. La large lame ou troisième broche sont là pour votre sécurité. Si la prise fournie ne peut être insérée dans votre prise murale, contactez un électricien pour faire remplacer la prise obsolète.
- Ne placez pas le cordon d'alimentation là où il risque d'être écrasé ou plié, principalement près des prises, des réceptacles ou au niveau du point de sortie de l'équipement.
- N'utilisez que des accessoires ou des attachements certifiés par le fabricant.
- Débranchez cet appareil durant les orages ou lorsqu'il est inutilisé pendant une longue période.
- Avant de connecter les enceintes à l'alimentation, éteignez l'interrupteur marche/arrêt et assurez-vous que volume est réglé sur le minimum.
- Ne placez pas le cordon d'alimentation ni les câbles de signal à proximité d'une source de chaleur (comme un chauffage électrique et un radiateur). Le faites pas passer les câbles là où on risque de marcher dessus ou de les écraser.
- Branchez l'appareil sur une prise murale facile d'accès. Lorsque les enceintes ne sont pas utilisées pendant une période prolongée, éteignez l'interrupteur marche/arrêt et débranchez le cordon d'alimentation.
- Pour éviter les risques de dommages entraînés par l'orage et la foudre, éteignez l'interrupteur marche/arrêt et débranchez l'appareil de la prise murale pendant une tempête.
- Ne pas tirer sur le cordon d'alimentation pour le débrancher de la prise murale. Tenez la fiche du cordon d'alimentation pour le débrancher de la prise murale.
- N'utiliser les enceintes que sur une source d'alimentation au voltage correct. Utiliser les enceintes sur un voltage supérieur que les caractéristiques correctes est dangereux et peut entraîner des dommages à l'équipement, un incendie ou des blessures corporelles.
- Ces enceintes ne comportent aucune pièce remplaçable par l'utilisateur. Ne pas tenter d'ouvrir le haut-parleur pour en retirer une pièce ou y apporter une quelconque modification. En cas de problème, prenez contact avec des techniciens professionnels pour y effectuer des réparations.
- Consultez la section de dépannage dans le manuel du propriétaire pour en savoir plus sur les problèmes courants et en déterminer l'origine probable.
- N'installez pas les enceintes dans des lieux de risque possible d'objet, ni à proximité d'une source d'eau risquant de l'éclabousser. Ne pas poser de source de flamme vive (par ex. une bougie) sur l'enceinte, sous risque d'incendie. Ne pas poser de conteneur de liquide sur le dessus de l'enceinte, car ce dernier pourrait tomber et causer un court-circuit et endommager l'enceinte.
- Positionnez les enceintes sur un emplacement stable depuis lequel elles ne risquent pas de tomber, causant des dommages et des blessures.
- Positionnez les enceintes dans un lieu correctement ventilé, hors de la lumière directe du soleil, d'une source de chaleur, de vibrations, de poussière, d'humidité, ou de températures extrêmement basses. Pour garantir des performances optimales, ménagez un espace libre de 20 cm sur tout le pourtour de l'enceinte.
- Ne pas utiliser l'enceinte à volume maximum pendant une durée prolongée, car cela peut entraîner des lésions auditives.
- Avant de déplacer les enceintes, éteignez-les au niveau de l'interrupteur marche/arrêt et débranch- ez-les de la prise murale.
- Dans l'une des situations suivantes, éteignez au niveau de l'interrupteur marche/arrêt et débranchez de la prise murale :
  - Le câble d'alimentation ou la fiche est usé ou endommagé.
  - Odeur anormale ou fumée.
  - Un petit objet est tombé dans l'enceinte.
  - La diffusion de la musique se coupe brutalement.
 Prenez contact avec un technicien qualifié pour inspecter et réparer l'enceinte.
- Ne pas utiliser de solvant chimique pour nettoyer la surface de l'enceinte. Pour éviter les dommages à la surface, utilisez un chiffon doux et propre seulement.
- Ne pas utiliser les enceintes à une distance inférieure à 22 centimètres d'une personne portant un stimulateur cardiaque ou un défibrillateur.

## Instructions de sécurité importantes

### Avertissement:

1. Ne remplacez la pile que par une pile du même type pour remplacer la pile de la télécommande.
2. Ne jamais démonter, frapper, ou écraser la pile dans la télécommande, ni la jeter au feu.
3. Cessez d'utiliser la télécommande si elle semble gonflée, fuir, se décolorer ou tout autre anomalie. Une utilisation incorrecte de la pile peut entraîner une explosion ou une fuite qui peut entraîner des brûlures ou d'autres blessures corporelles. Éliminez la pile dans le respect de la législation locale.



L'écoute de musique à volume extrême de manière prolongée peut affecter l'audition de l'utilisateur. Veuillez à régler le volume à un niveau adéquat.



Élimination correcte de ce produit. Ce symbole avise qu'en Europe, ce produit ne doit pas être éliminé avec les autres déchets ménagers. Recyclez-le de manière responsable pour promouvoir la réutilisation durable des ressources matérielles et éviter tout risque pour l'environnement ou la santé résultant d'une élimination non contrôlée des déchets. Pour retourner le produit usagé, utilisez les points de retour et de collecte ou contactez le vendeur du produit qui peut prendre en charge ce produit pour un recyclage respectueux de l'environnement.



N'utiliser qu'avec le panier, le support, le trépied, le crochet ou la table stipulés par le fabricant ou vendus avec l'appareil. Faire attention lors du déplacement d'un panier/appareil combiné afin d'éviter des blessures en cas de renversement si un panier est utilisé.

### Avertissement sur l'alimentation électrique:

1. Placez le produit à proximité de la prise électrique pour une utilisation facile.
2. Avant utilisation, assurez-vous que le voltage délivré par la prise murale soit bien compatible avec le produit. Vous pouvez consulter les informations de voltage sur l'étiquette présente sur le produit.
3. Pour des raisons de sécurité, débranchez l'appareil pendant les orages ou lors des périodes d'inutilisation prolongées.
4. L'alimentation peut chauffer en cours d'utilisation normale. Veuillez à ce que le lieu d'utilisation soit correctement ventilé et surveillez le produit.
5. Étiquettes d'avertissement apposées sur le boîtier ou au-dessous du produit ou de l'adaptateur secteur.



Ce symbole indique à l'utilisateur la présence de voltage dangereux non isolé à l'intérieur de l'appareil, qui pourrait être suffisant pour constituer un risque d'électrocution.



Ce symbole est présent pour indiquer que le produit ne doit pas être ouvert et qu'il ne contient aucun composant remplaçable par l'utilisateur. En cas de besoin de réparation, apportez le produit au centre de service agréé.



Ce symbole indique que le produit doit être utilisé uniquement en intérieur.



Ce symbole indique que le produit est de CLASSE II, autrement dit à double isolation électrique et qu'il ne nécessite donc pas de mise à la terre.

Lors de l'utilisation d'une prise au RESEAU ELECTRIQUE ou d'un coupleur comme dispositif de déconnexion ; ce dernier sera maintenu opérationnel.

## Instructions de sécurité importantes

### Les produits sans fils:

1. Les produits sans fils peuvent émettre des fréquences radio susceptibles d'interférer avec le bon fonctionnement normal des appareils électroniques et des équipements médicaux.
2. Éteignez le produit lorsque cela est requis. Ne pas utiliser le produit dans des centres médicaux, à bord d'un avion, dans les stations-service, à proximité d'un portail automatique, d'une alarme incendie ou de tout autre appareil automatisé.
3. Ne pas approcher le produit à moins de 20 centimètres d'un stimulateur cardiaque. Les ondes radio peuvent interférer avec le fonctionnement normal du stimulateur ou d'autres équipements médicaux.

|  |       |
|--|-------|
| Contenu de la boîte .....                                      | 24    |
| Description de l'enceinte .....                                | 25    |
| Description de la télécommande .....                           | 26    |
| Installation de la pile dans la télécommande .....             | 27    |
| Préparatifs  |       |
| Connexion des enceintes .....                                  | 28    |
| Connexion du dispositif de lecture .....                       | 28    |
| Branchement à l'alimentation .....                             | 29    |
| Positionnement des enceintes .....                             | 29    |
| Mise en marche .....   | 29    |
| Lecture  |       |
| Jouer la musique via source RCA .....                          | 30    |
| Jouer la musique via source PC .....                           | 31    |
| Jouer la musique via source USB .....                          | 32-34 |
| 1. Installation du pilote spécial .....                        | 32    |
| 2. Utiliser ce produit comme dispositif audio d'un PC .....    | 33-34 |
| 3. Jouer la musique sur le PC .....                            | 34    |
| Jouer la musique via sortie optique .....                      | 35    |
| Jouer la musique via Bluetooth .....                           | 36    |
| Caractéristiques techniques/Informations supplémentaires ..... | 37    |
| Dépannage .....  | 38    |

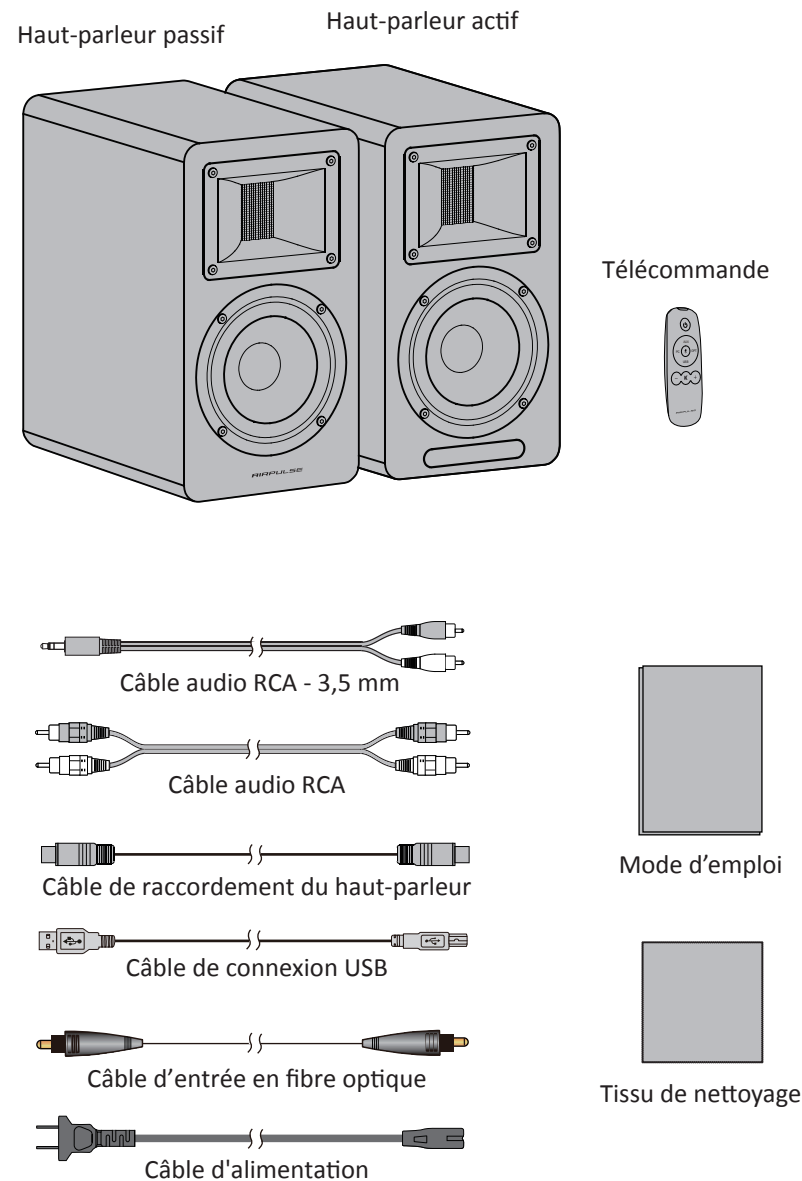

## Speaker Illustration

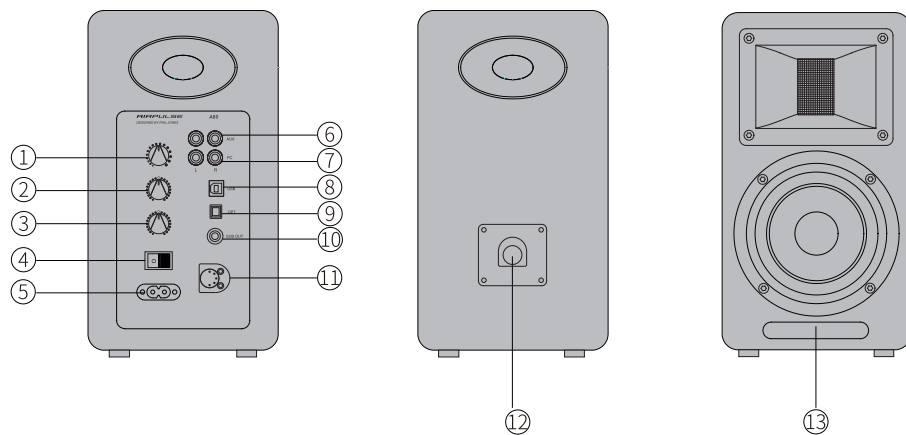

### 1. Contrôle du volume principal/sélection de source

#### Contrôle du volume

Faire tourner dans le sens des aiguilles d'une montre pour augmenter le volume, faire tourner dans le sens inverse des aiguilles d'une montre pour réduire le volume.

Une fois le volume maximum atteint, la molette de contrôle du volume n'a plus d'effet.

#### Sélection de source

Appuyez pour basculer entre les modes PC – AUX – USB – Optical – Bluetooth.

(Le DSP est reconfiguré après la sélection du mode source, il est donc recommandé d'appuyer après que l'indicateur du mode actuel clignote une fois.)

#### Contrôle du mode veille

Maintenez appuyé pour basculer entre les modes Marche et Veille.

### 2. Réglage du niveau de basses

L'acoustique de la salle où vous vous tenez détermine le réglage nécessaire pour garantir une réponse en fréquence correcte du haut-parleur. Faites tourner de « 0 » vers la gauche pour réduire le niveau des basses fréquences ; Faites tourner de « 0 » vers la droite pour augmenter le niveau des basses fréquences.

### 3. Réglage du niveau des aigus

L'acoustique de la salle où vous vous tenez détermine le réglage nécessaire pour garantir une réponse en fréquence correcte du haut-parleur. Faites tourner de « 0 » vers la gauche pour réduire le niveau des hautes fréquences ; Faites tourner de « 0 » vers la droite pour augmenter le niveau des hautes fréquences.

### 4. Interrupteur marche/arrêt

Pour activer ou désactiver l'alimentation vers l'enceinte.

### 5. Port d'alimentation secteur

Pour connecter le cordon d'alimentation.

### 6. Port d'entrée Auxiliaire

Pour connecter à des dispositifs audio source équipés d'une sortie RCA à l'aide d'un câble audio RCA.

### 7. Port d'entrée PC

Pour connecter au PC à l'aide d'un câble audio 3,5 mm vers RCA, ou connecter à des dispositifs audio source équipés d'une sortie RCA à l'aide d'un câble audio RCA.

### 8. Port USB type B

Pour connecter à des dispositifs audio source équipés d'une sortie USB à l'aide d'un câble USB.

### 9. Port d'entrée optique

Pour connecter à des dispositifs audio source équipés d'une sortie optique à l'aide d'un câble audio en fibre optique.

### 10. Port de sortie de caisson de basses

Pour connecter au port d'entrée d'un caisson de basses à l'aide d'un câble audio RCA.

### 11. Connecteur pour enceinte passive

Pour connecter à une enceinte passive avec le câble adapté.

### 12. Connecteur d'enceinte active

Pour connecter à une enceinte active avec le câble adapté.

### 13. Indicateur DEL/Fenêtre de réception de la télécommande

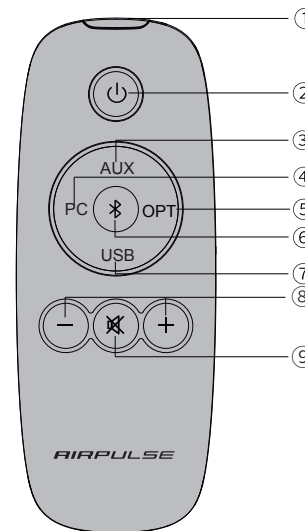

Indique le mode source actuel selon les sources audio et l'entrée sélectionnée.

## Description de la télécommande



### ① Fenêtre d'émission des rayons infrarouges

### ② Bouton Veille

Lorsqu'allumé, appuyez sur le bouton «  » pour faire passer l'enceinte en mode veille. La valeur affichée par la fenêtre de réception de la télécommande sur l'enceinte active disparaît, mais le système est toujours alimenté. Appuyez de nouveau sur le bouton «  » ou appuyez sur la molette « VOLUME/INPUT » sur le panneau arrière de l'enceinte active pour alimenter l'enceinte de nouveau.

Appuyez sur le bouton «  » sur le panneau arrière pour activer ou

### Boutons de sélection de source

|   |                       |
|---|-----------------------|
| ③ AUX   | Mode source AUX       |
| ④ PC  | Mode source PC        |
| ⑤ OPT   | Mode source optique   |
| ⑥  (Bluetooth) | Mode source Bluetooth |
| ⑦ USB   | Mode source USB       |

### Boutons de sélection de lecture

|  |                                    |
|--|------------------------------------|
| ⑧ +/- augmentation et réduction du volume  | Pour régler le volume en lecture   |
| ⑨  Muet | Pour couper le son du haut-parleur |



- \* Lorsque vous jouez de la musique en mode Bluetooth, et que vous basculez sur d'autres modes, la connexion Bluetooth sera automatiquement rétablie lorsque le mode Bluetooth est à nouveau sélectionné.
- \* Lorsque vous jouez de la musique en mode USB et que vous basculez sur d'autres modes, le PC doit être redémarré pour que le mode USB fonctionne de nouveau. Consultez « Utiliser ce produit comme dispositif audio d'un PC ».

### How to operate remote control

- . Orientez la télécommande vers la fenêtre de réception.
- . La distance optimum de la télécommande est de 7 mètres.
- . Lorsque le système reçoit une commande depuis la télécommande, il affiche une valeur sur l'afficheur ou émet un clignotement.

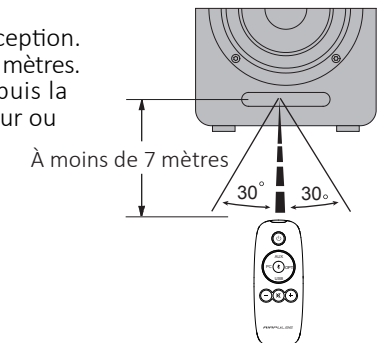



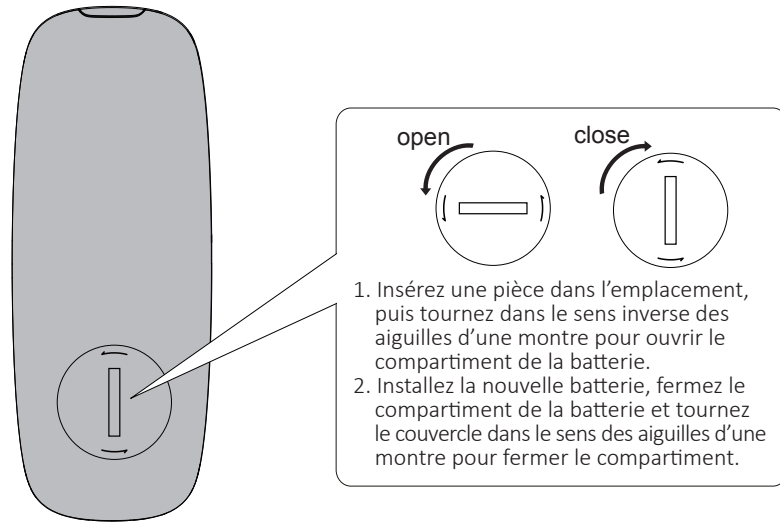

### Remarque:

- L'autonomie des piles est habituellement d'environ 6 mois. Remplacez-les lorsque la télécommande n'a plus d'effet, ou que vous devez vous rapprocher du système.
- Retirez les piles immédiatement lorsqu'elles sont vides, pour éviter les risques d'explosion ou de fuite d'acide.
- Jetez les piles immédiatement en cas de fuite de liquide, en veillant à ne pas toucher le liquide.  
Si du liquide de pile entre en contact avec la peau ou avec les yeux, ou est ingéré, rincez immédiatement et prenez contact avec un médecin. Nettoyez le compartiment des piles avec soin avant d'installer de nouvelles piles.
- N'utilisez jamais la télécommande dans les situations suivantes :
  - Dans un lieu haut en humidité, par ex. une salle de bains
  - Dans un lieu très chaud, par ex. à proximité d'un chauffage ou d'un poêle
  - Dans un lieu où la température est extrêmement basse
  - Dans les lieux poussiéreux
- Ne jamais avaler une pile, sous risque de brûlure chimique.
- Ne jamais mélanger les piles neuves et usées. Cela réduira la durée de vie de la nouvelle pile, ou causera une fuite de la pile usée.
- Ce produit contient une pile-bouton. Si avalée, cette dernière peut causer des blessures corporelles sérieuses, et même la mort dans les 2 heures qui suivent. Ne jamais laisser les enfants toucher une pile.
- Si une pile est ingérée par accident, rendez-vous à l'hôpital aussi vite que possible.
- Risque d'explosion si la pile est remplacée de façon incorrecte. Ne remplacez une pile que par une pile du même type ou de type équivalent
- Ne pas exposer la pile à une température excessive, comme la lumière directe du Soleil, un feu ou similaire.

### 1. Connexion des enceintes

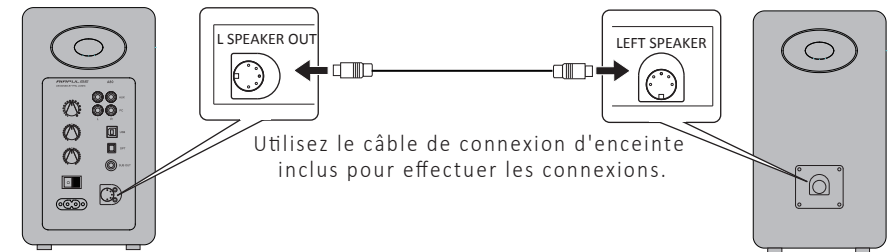

### 2. Connexion au caisson de basses (câble non inclus)

La connexion du système A80 à un caisson de basses améliorera le rendu des sons de basse fréquence par le système

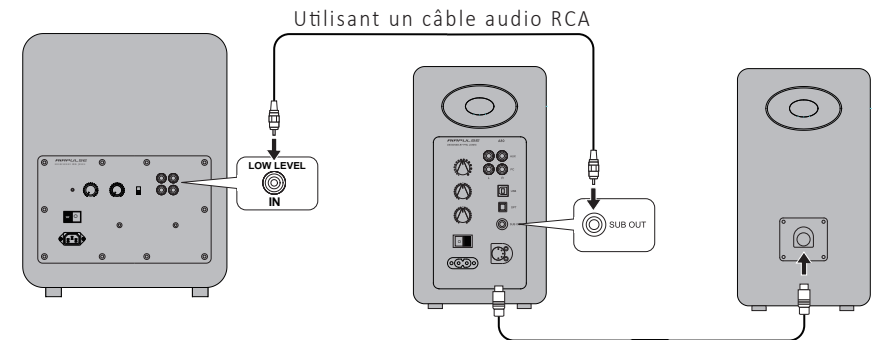

### 3. Connexion du dispositif de lecture

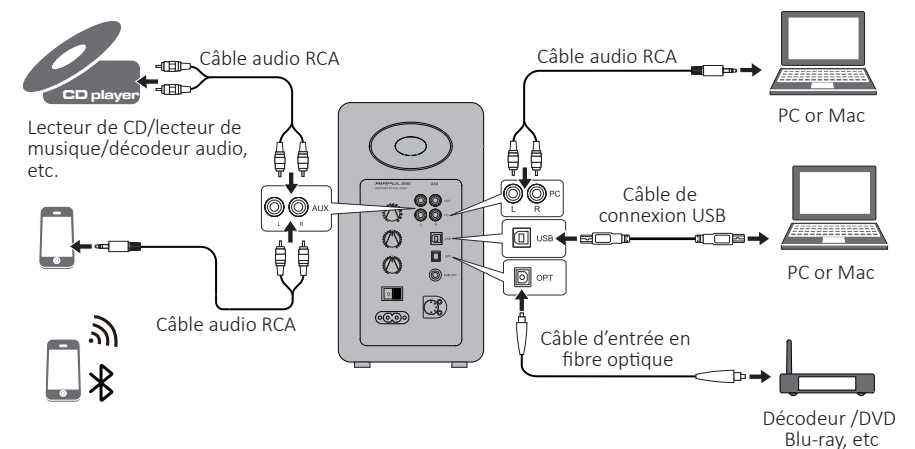



#### 4. Branchement à l'alimentation

Connectez le cordon d'alimentation inclus au port d'alimentation situé sur le panneau arrière, puis branchez-en l'autre extrémité à une prise murale.

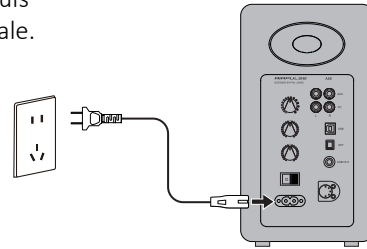

#### 5. Positionnement des enceintes

- \* Placez les enceintes actives et passives sur une surface solide et plane.
- \* Pour obtenir le meilleur effet stéréo possible, l'auditeur peut réorienter légèrement l'angle des enceintes.
- \* Les hautes fréquences sont directionnelles dans une certaine mesure, et pour garantir un son plus direct, le tweeter devrait être positionné au niveau des oreilles de l'auditeur.

#### 6. Mise en marche

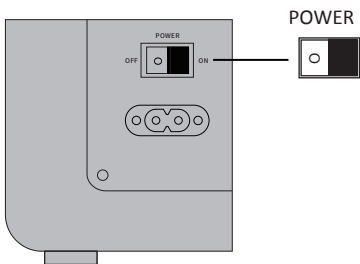

- \* Une fois tous les câbles correctement connectés, appuyez sur l'interrupteur principal sur le panneau arrière pour activer l'alimentation principale.
- \* Appuyez sur le bouton « ⏻ » sur la télécommande pour mettre l'enceinte en veille.
- \* L'indicateur DEL s'allume pour indiquer le mode audio actuel. Sélectionnez la source audio correcte selon la connexion correspondante.

#### Mode source AUX

1. Branchez un câble audio RCA au port d'entrée AUX sur le panneau arrière de l'enceinte active (veillez à faire correspondre les fiches G/D avec les ports corrects). Branchez ensuite le câble audio RCA à des dispositifs de source audio équipés de ports RCA (lecteur CD/décodeur audio/PC/lecteur audio/téléphone mobile).

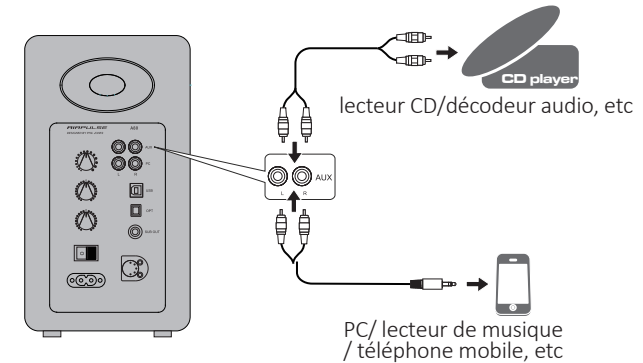

2. Appuyez sur le bouton « AUX » de la télécommande ou appuyez sur le bouton « VOLUME / INPUT » sur le panneau arrière pour sélectionner le mode source AUX. L'indicateur DEL sur l'enceinte active affiche « AUX ».

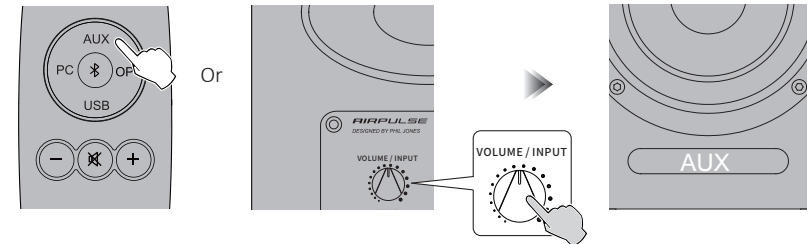

3. Lisez la musique sur le dispositif connecté, et appuyez sur le bouton « +/- » sur la télécommande ou appuyez sur le bouton « VOLUME / INPUT » sur le panneau arrière de l'enceinte active pour régler le volume au niveau désiré.

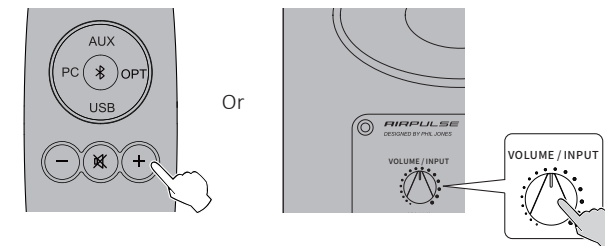

## Mode source PC

1. Branchez un câble audio RCA au port d'entrée PC sur le panneau arrière de l'enceinte active (veillez à faire correspondre les fiches G/D avec les ports corrects). Branchez ensuite le câble audio RCA à des dispositifs de source audio équipés de ports 3,5 mm ou de ports RCA (PC/lecteur audio/téléphone mobile).

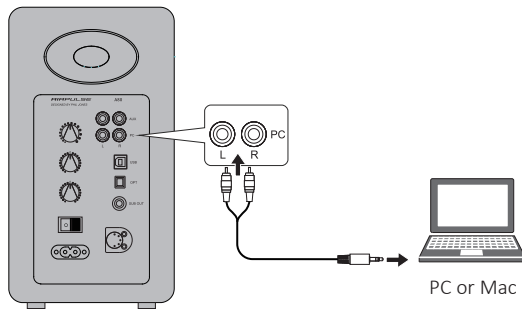

2. Appuyez sur le bouton « PC » de la télécommande ou appuyez sur le bouton « VOLUME / INPUT » sur le panneau arrière pour sélectionner le mode source PC. L'indicateur DEL sur l'enceinte active affiche « PC ».

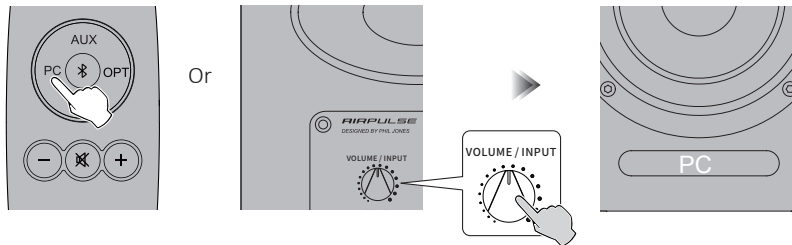

3. Lisez la musique sur le dispositif connecté, et appuyez sur le bouton « +/- » sur la télécommande ou appuyez sur le bouton « VOLUME / INPUT » sur le panneau arrière de l'enceinte active pour régler le volume au niveau désiré.

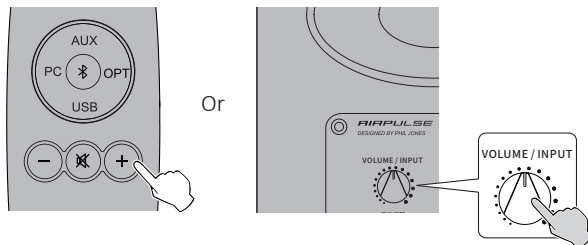

## Mode source USB

La puce d'interface USB utilisée dans le système A80 est une puce XMOS communément utilisée par les équipements audio haut de gamme. Après connexion à un PC, l'interface USB extrait et lit directement le signal audio numérique et le lit comme s'il s'agissait d'une « carte son USB externe ». Pour éviter la dégradation et la compression de la plage dynamique causée par la conversion du numérique vers analogique d'une carte son PC, et pour garantir la retranscription correcte de la qualité du son d'origine.

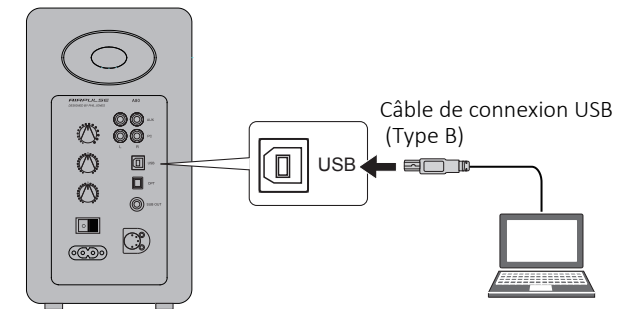

- \* Les signaux audio PCM (44,1 KHz/48 KHz/96 KHz/192 KHz) ne sont pris en charge que sous le mode USB.
- \* Si vous connectez les enceintes à un PC, un pilote doit d'abord être installé pour que le système puisse fonctionner correctement.
- \* Le pilote USB pour système d'exploitation Mac prends en charge l'audio USB avec transmission de Class 1 et Class 2 par défaut, et il n'est donc pas requis d'installer de pilote supplémentaire.

### Installation du pilote spécial (pour Windows seulement)

Installez le pilote spécial sur votre PC avant de connecter le PC à ce produit.

1. Téléchargez et extrayez le pilote spécial « A80 USB Driver » depuis l'adresse suivante :

<http://www.airpulseaudio.com>

2. Une fois l'installation terminée, quittez toutes les applications.

## Mode source USB

### Connexion d'un PC aux enceintes

Connectez le PC Windows sur lequel vous avez installé le pilote USB ou un ordinateur Mac Apple à l'enceinte à l'aide du câble de connexion USB.

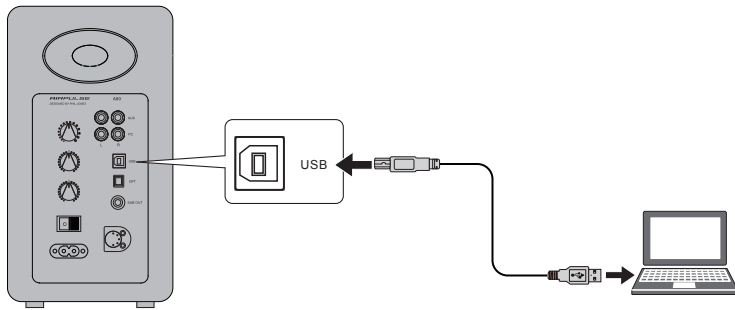

### Utiliser ce produit comme dispositif audio d'un PC

1. Appuyez sur le bouton « USB » de la télécommande ou appuyez sur le bouton « VOLUME / INPUT » sur le panneau arrière pour sélectionner le mode source USB. L'indicateur DEL sur l'enceinte active affiche « USB ».

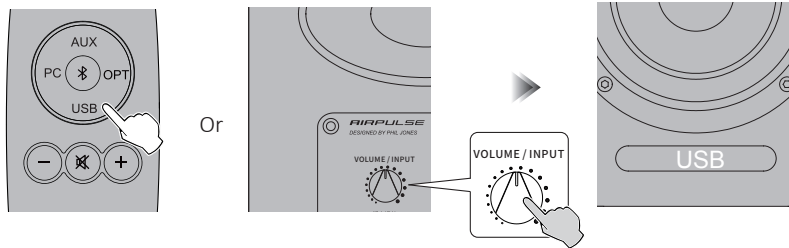

### 2. Utiliser ce produit comme dispositif audio d'un PC

Si vous êtes un utilisateur Windows, ouvrez « Control panel » → « Sound » → « Play » → onglet « Set as Default » pour définir « XMOS USB Audio » comme périphérique de lecture actuel.

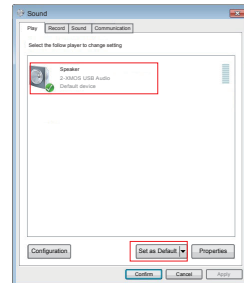
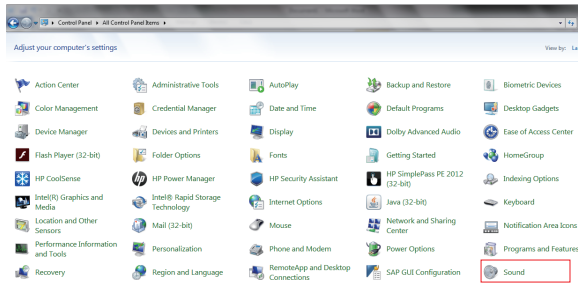

## Mode source USB

Si vous êtes un utilisateur Mac, ouvrez « System Preferences » → « Sound » → onglet « Output » pour sélectionner « AIRPULSE A80 » comme périphérique de lecture actuel.

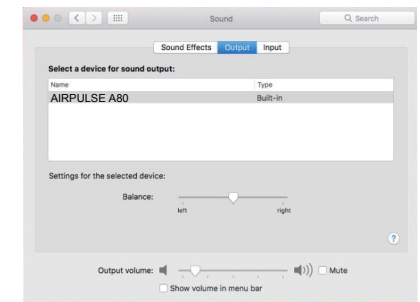
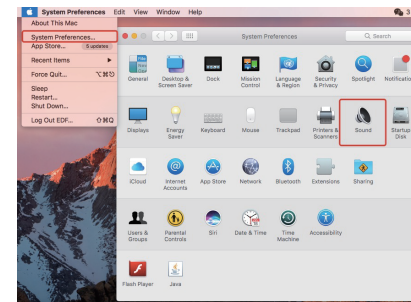

### Jouer la musique sur le PC

Lisez la musique sur le dispositif connecté, et appuyez sur le bouton « +/- » sur la télécommande ou appuyez sur le bouton « VOLUME / INPUT » sur le panneau arrière de l'enceinte active pour régler le volume au niveau désiré.

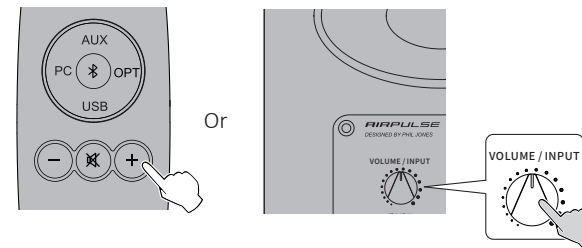

- \* Le contrôle de lecture via entrée USB utilise le système USB HID, ce contrôle doit prendre en charge le logiciel de lecture, et le niveau de compatibilité peut varier selon les logiciels de lecture.
- \* Le pilote USB pour système d'exploitation Mac prend en charge l'audio USB avec transmission de Class 1 et Class 2 par défaut, et il n'est donc pas requis d'installer de pilote supplémentaire.
- \* Les systèmes d'exploitation Windows 7/Windows 10 ayant des pilotes USB, ne reconnaissent que la transmission audio USB de classe I de type USB (reconnaissent uniquement le signal audio de 2 canaux, le débit d'échantillonnage le plus élevé est 96 kHz), La puce de connexion USB de A80 reconnaît la transmission audio de classe 2 de type d'USB, le signal audio de 192 kHz doit être pris en charge, pour utiliser le haut-parleur A80 besoin de télécharger le programme pilote spécial.
- \* Lorsque le câble USB est débranché ou qu'un mode différent est sélectionné, réinitialisez l'ordinateur pour pouvoir sélectionner la source USB de nouveau. Consultez « Utiliser ce produit comme dispositif audio d'un PC » pour en savoir plus.
- \* Comme Microsoft Company avait cessé de maintenir le système XP, nous ne pouvons pas fournir le programme pilote avec Microsoft Digital signé.
- \* Si vous avez besoin d'un câble de connexion USB A vers USB B, vous pouvez rechercher et en trouver sur différentes plateformes de commerce en ligne.

## Mode source optique

1. Pour connecter ce produit à un dispositif audio source équipé d'une sortie optique à l'aide d'un câble audio en fibre optique.

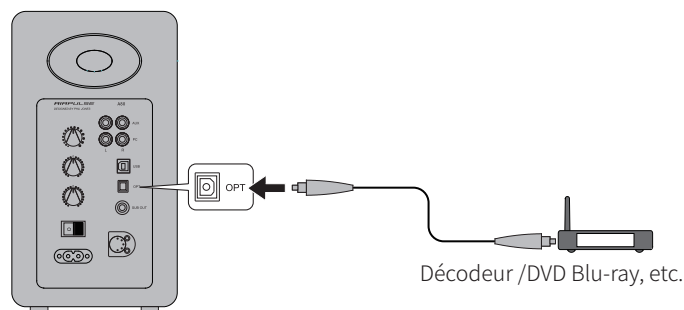

2. Appuyez sur le bouton «OPT » de la télécommande ou appuyez sur le bouton « VOLUME / INPUT » sur le panneau arrière pour sélectionner le mode source optique. L'indicateur DEL sur l'enceinte active affiche «OPT».

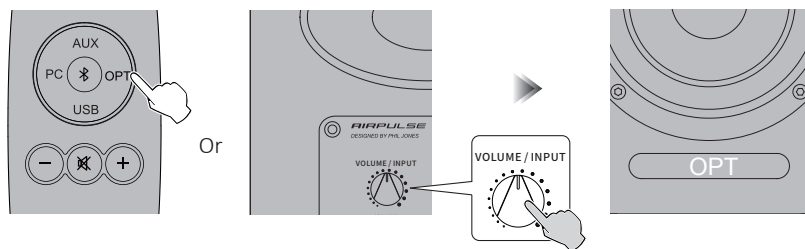

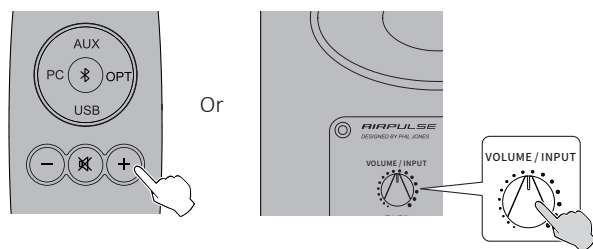

3. Lisez la musique sur le dispositif connecté, et appuyez sur le bouton « +/- » sur la télécommande ou appuyez sur le bouton « VOLUME / INPUT » sur le panneau arrière de l'enceinte active pour régler le volume au niveau désiré.



- \* Seules les fonctions de signaux audio PCM standard (44,1 KHz/48 KHz/96 KHz/192 KHz) sont disponibles en mode optique.
- \* Si le dispositif optique source est de type ACC, comme un téléviseur, basculez en PCM.

## Mode source Bluetooth

1. Appuyez sur le bouton «» de la télécommande ou appuyez sur le bouton « VOLUME / INPUT » sur le panneau arrière pour sélectionner le mode source Bluetooth. L'indicateur DEL sur l'enceinte active affiche «».

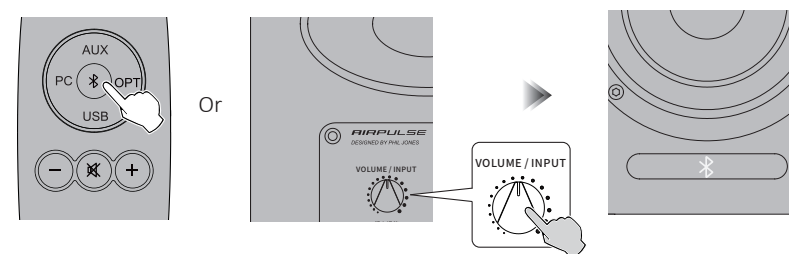

2. Activez le Bluetooth sur votre dispositif source (téléphone mobile, tablette etc.) pour rechercher et sélectionner «AIRPULSE A80 » ; Le code PIN pour la connexion est « 0000 » si nécessaire. L'utilisation peut varier entre différents appareils, consultez les instructions d'utilisation associées à chacun de ces derniers.

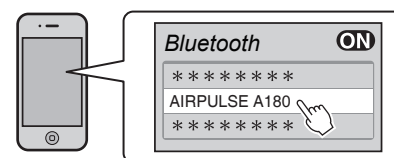

3. Lisez la musique sur le dispositif connecté, et appuyez sur le bouton « +/- » sur la télécommande ou appuyez sur le bouton « VOLUME / INPUT » sur le panneau arrière de l'enceinte active pour régler le volume au niveau désiré.

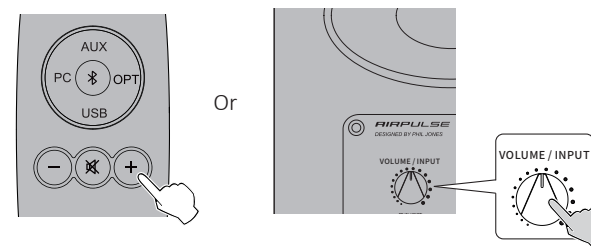

- \* La portée de connexion effective du Bluetooth est de 10 mètres au maximum.
- \* La connexion Bluetooth du système A80 ne peut être effectuée après recherche que lorsque le mode Bluetooth est sélectionné. La connexion Bluetooth existante est désactivée lorsque qu'un mode source différent est sélectionné pour l'enceinte. Lorsque vous basculez en mode Bluetooth, l'enceinte tentera de se reconnecter au dernier périphérique Bluetooth connecté.
- \* Pour déconnecter le Bluetooth, maintenez enfoncé le bouton «» de votre télécommande pendant environ 2 secondes.
- \* Pour profiter pleinement des fonctions Bluetooth de ce produit, vérifiez que votre appareil mobile prend en charge les profils A2DP et AVCRP.
- \* Les fonctions et la connectivité Bluetooth peuvent varier selon les appareils Bluetooth, et selon la configuration logicielle de ces derniers.

## Caractéristiques techniques/Informations supplémentaires

|                                 |  |
|---------------------------------|--|
| Tweeter :                       | Tweeter à ruban pavillonnaire  |
| Haut-parleur des moyens         | Haut-parleur des moyens en cône en aluminium de 4,5 pouces   |
| Système d'amplification :       | Amplificateur numérique avec processeur Xmos   |
| Puissance de sortie :           | G/D (aigus) : 10 W+10 W,<br>G/D (caisson) : 40 W+40 W  |
| Plage de fréquences :           | 52 Hz-40 KHz   |
| Rapport signal/bruit :          | G/D : ≥90 dB(A)  |
| Modes source :                  | AUX, PC, USB, Optique, Bluetooth.<br>Les sources USB, optique prennent en charge l'échantillonnage en entrée de 192 KHz  |
| Sensibilité d'entrée :          | AUX : 450 ± 50 mV,<br>PC : 550 ± 50 mV,<br>USB : 400 ± 50 mFFs,<br>Optique : 400 ± 50 mFFs,<br>Bluetooth : 500 ± 50 mFFs |
| Sortie caisson :                | Max 1200 mV (change lorsque le volume principal change)  |
| Voltage secteur :               | 100-240V CA 50/60 Hz   |
| Dimensions du boîtier (LxHxP) : | 140 x 250 x 220 (mm)   |
| Poids net :                     | 9.3 Kg (20.5 livres) / Ensemble  |

**AVIS:** Pour les besoins du progrès technique et la mise à niveau du système, les informations contenues dans ce document peuvent être sujets à changements à tout moment sans préavis.

## Dépannage

| Problème                           | Solution   |
|------------------------------------|--|
| Pas de son                         | • Vérifiez si le témoin est allumé.  |
|                                    | • Essayez de monter le volume en utilisant le réglage de volume principal ou la télécommande.  |
|                                    | • Vérifiez que les câbles audio sont bien connectés et que l'entrée est correctement réglée sur les haut-parleurs.   |
| Connexion par Bluetooth impossible | • Vérifiez que le haut-parleur est réglé sur l'entrée Bluetooth. S'il est dans un autre mode d'entrée audio, le Bluetooth ne se connectera pas. Déconnectez tout appareil Bluetooth en maintenant enfoncé le bouton  en mode Bluetooth, puis réessayez. |
|                                    | • La distance de transmission effective Bluetooth est de 10 mètres, veillez à ce que l'appareil est à portée.  |
|                                    | • Essayez de connecter un autre appareil Bluetooth   |
| The A80 does not turn on           | • Vérifiez si l'alimentation principale est connectée ou si la prise secteur est active.   |

Pour en savoir plus concernant AIRPULSE, rendez-vous sur notre site [www.airpulseaudio.com](http://www.airpulseaudio.com)