

AKG® by HARMAN N200NC WIRELESS

取扱説明書

安全上のご注意

- 使用前に、この「安全上のご注意」をよくお読みの上、正しくお使いください。また、お読みになった後は大切に保管してください。
- ここに示した注意事項は、お使いになる人や、他の人への危害、財産への損害を未然に防ぐための内容を記載していますので、必ずお守りください。
- 次の表示の区分は、表示内容を守らず、誤った使用をした場合に生じる危害や損害の程度を説明しています。

警告 この表示は、取り扱いを誤った場合、「死亡または重傷を負う可能性が想定される」内容です。

注意 この表示は、取り扱いを誤った場合、「傷害を負う可能性が想定される場合および物的損害のみの発生が想定される」内容です。

- 次の絵表示の区分は、お守りいただく内容を説明しています。

禁止 (してはいけないこと) を示す記号です。

水がかかる場所で使用したり、水に濡らしたりしてはいけないことを示す記号です。

分解 してはいけないことを示す記号です。

指示 に基づく行為の強制 (必ず実行していただくこと) を示す記号です。

濡れた手 で扱ってはいけないことを示す記号です。

AC 電源アダプタ をコンセントから抜いていただくことを示す記号です。

触 れてはいけないことを示す記号です。

警告

煙 が出る場合、異常なおいや音が出る場合は、すぐに電源を切る。煙が出なくなるのを確認して販売店または弊社サービスセンターに修理を依頼してください。

水道 の蛇口付近や風呂場などの濡れている場所や水気の多い場所では使用しない。火災・感電の原因になります。

本機 の内部に水などが入った場合は、本機の電源を切り、販売店または弊社サービスセンターに点検を依頼する。そのまま使用すると火災・感電の原因になります。

アルコール・シンナー などの引火性溶剤の近くに設置しない。引火性溶剤が本機内部の電源部品などに接触すると、火災や感電の原因になります。

分解 や改造をしない。感電の原因になります。

調理台 や加湿器の近くなど油煙や湯気があたる場所に設置しない。火災・感電の原因になることがあります。

交通安全 のために自転車やバイク、自動車の運転中にイヤホンを使用しない。周囲の音が聞こえにくくなるため、交通事故の原因となります。

歩行中、交差点や踏切、工事現場など、周囲の音が聞こえないと危険な場所では使用しない。交通事故の原因となります。

注意

ほこり や湿気の多い場所に設置しない。ほこりの堆積によりショートして、火災や感電の原因となります。

薬物 厳禁
ベンジン・シンナー・合成洗剤等で外装をふかない。また、接点復活剤を使用しない。外装が傷んだり、部品が溶解することがあります。

電池についてのご注意

電池 の液が漏れたときは直ちに火気より離す。漏液した電解液に引火し、破裂、発火する原因になります。また電池の液が目に入ったり体や衣服につくと、失明やけが、皮膚の炎症の原因になります。

● 液が漏れたとき
→ 漏れた液に触れないように注意しながら、直ちに火気より離してください。乾いた布などで電池ケースの周りをよくふいてください。

● 液が目に入ったとき
→ 目をこすらず、すぐに水道水などのきれいな水で十分洗い、ただちに医師の診察を受けてください。

● 液が体や衣服についたとき
→ すぐに水道水などのきれいな水で十分洗い流してください。

電池 について以下のことに注意する。

● 本製品はリチウムイオン電池を使用しています。リチウムイオン電池にはリチウムが含まれており、誤った使用、取り扱い、廃棄により爆発する恐れがあります。

● 火の中に入れてたり、加熱したりしないでください。また、直射日光のあたる場所、高温多湿の場所、車中等に放置しないでください。

● 使用中、保管時等に発熱したり、異臭を発したり、変色、変形、その他今までと異なる場合は使うのを止めてください。

● 電子レンジや高圧容器に入れないでください。

● 水、海水、ジュースなどで濡らさないでください。

● 強い衝撃を与えたり、投げつけたりしないでください。

● 所定の時間を超過しても充電が終わらない場合は、充電を止めてください。

● 本書で指定している以外の方法で充電しないでください。

Bluetooth® に関するご注意

本機は、2.4GHzの周波数帯の電波を利用しています。この周波数の電波は、一般家庭でもいろいろな機器（電子レンジやコードレス電話など）で使用されています。以下のような場所で本機を使用する場合、送信 / 受信ができなくなることがあります。

- 2.4GHzを利用する無線 LAN、また電子レンジなどの機器の磁場、静電気、電波障害が発生するところ。（環境により電波が届かない場合があります。）
- ラジオから離してお使いください。（ノイズが出る場合があります。）
- テレビにノイズが出た場合、本機（および本機対応製品）がテレビ、ビデオ、BS チューナー、CS チューナーなどのアンテナ入力端子に影響を及ぼしている可能性があります。本機（および本機対応製品）をアンテナ入力端子から遠ざけて設置してください。

注意

- 本機の使用によって発生した損害については、法令上賠償責任が認められる場合を除き、当社は一切の責任を負いかねます。あらかじめご了承ください。
- 本機は、全ての Bluetooth 機器との接続動作を保証するものではありません。
- 弊社ではお客様の接続機器に関する通信エラーや不具合について、一切の責任を負いかねます。あらかじめご了承ください。

安全にお使いいただくために

- 高精度な制御や微弱な信号を取り扱う電子機器の近くでは使用しない。電子機器に誤動作するなどの影響を与え、事故の原因となる恐れがあります。
- 航空機内や病院など、使用を禁止された場所では使用しないでください。
- 電子機器や医療用電気機器に影響を与え、事故の原因となる恐れがあります。医療機関などの指示に従ってください。

ご注意ください電子機器の例

補聴器、ペースメーカー、その他医療用電気機器、火災報知器、自動ドア、その他自動制御機器など。

ペースメーカー、その他医療用電気機器をご使用される方は、該当の各医療用電気機器メーカーまたは販売業者に電波による影響についてご確認ください。

電波法に基づく認証について

本機は電波法に基づく小電力データ通信の無線設備として認証を受けています。従って、本製品を使用するときに無線局の免許は必要ありません。ただし、以下の行為を行うと法律により罰せられることがあります。

- 本機を分解 / 改造すること。
- 本機に掲示している証明表示を消したりはがすこと。

周波数について

この無線機器は 2.4GHz 帯を使用します。変調方式として FHSS (周波数拡散方式) を採用し、想定される干渉距離は約 10m です。



この機器の使用周波数帯では、電子レンジ等の産業・科学・医療用機器のほか工場の製造ライン等で使用されている移動体識別用の構内無線局（免許を要する無線局）及び特定小電力無線局（免許を要しない無線局）並びにアマチュア無線局（免許を要する無線局）が運用されています。

- 1 この機器を使用する前に、近くで移動体識別用の構内無線局及び特定小電力無線局並びにアマチュア無線局が運用されていないことを確認して下さい。
- 2 万一、この機器から移動体識別用の構内無線局に対して有害な電波干渉の事例が発生した場合には、速やかに電波の発射を停止した上、弊社サービスセンターにご連絡頂き、混信回避のための処置等（例えば、パーティションの設置など）についてご相談ください。

- 3 その他、この機器から移動体識別用の特定小電力無線局あるいはアマチュア無線局に対して有害な電波干渉の事例が発生した場合など何かお困りのことが起きたときは、弊社サービスセンターへお問い合わせください。

付属品

お使いになる前に、以下の付属品がすべてそろっていることをご確認ください。

- USB 充電用ケーブル (Type C ↔ Type A) : 長さ約 50cm



- オーディオケーブル : 長さ約 200cm



- フライトアダプタ



- イヤチップ (XS サイズ / S サイズ / M サイズ / L サイズ) (M サイズ装着済み)



- クリーニングツール



イヤークリップを外して清掃してください。

- キャリングポーチ

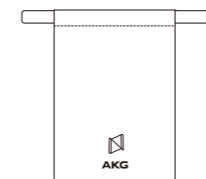

各部の名称

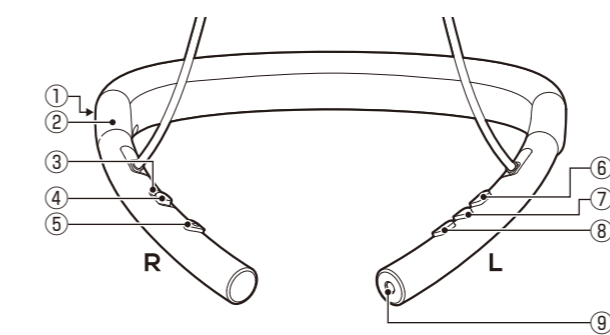

- ① USB コネクター (防水カバー内)
- ② バッテリーインジケーター
- ③ 電源 / Bluetooth インジケーター
- ④ 電源 / Bluetooth スイッチ
- ⑤ スマートアンビエントボタン
- ⑥ 音量+ボタン
- ⑦ マルチファンクションボタン
- ⑧ 音量-ボタン
- ⑨ オーディオケーブル端子

マイク (4 箇所)

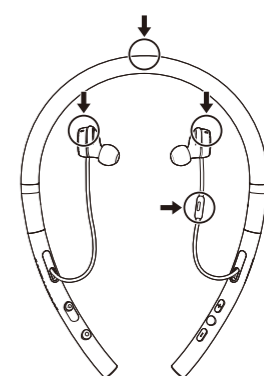

充電する

付属のUSBケーブルを使って充電します。充電時間は約2時間*です。

* 充電電池が空の状態から満充電になるまでの時間です。

- ① 本機にUSBケーブルを接続する。
ネックバンドのキャップを開け、USBケーブルを接続します。
- ② USBケーブルを、お手持ちのパソコンまたは市販のUSB対応AC電源アダプタを使用して、コンセントに接続する。
AC電源アダプタは、5V 1A以下の市販品をお使いください。

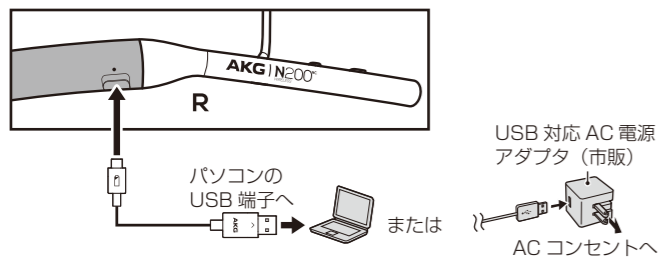

電池残量について

バッテリーインジケータの状態は以下のとおりです。

動作	バッテリーインジケータの状態
電池残量わずか	赤くゆっくり点滅
充電中	赤く点灯 (満充電後は消灯)

インジケータが赤く点滅したら、充電してください。

充電が完了すると

バッテリーインジケータが消灯します。
USBケーブルを取り外してください。

装着する

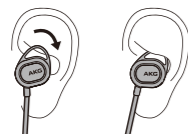

イヤチップを回しながら、耳にフィットするよう装着します。

・本機には4種類(XSサイズ/Sサイズ/Mサイズ/Lサイズ)のイヤチップが付属しています。フィット感に応じてサイズを選んでください。(あらかじめMサイズのイヤチップが装着されています。)

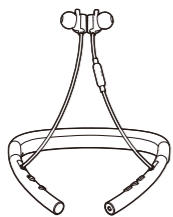

左右のイヤホンの外側内部にマグネットが組み込まれています。耳から外れているときは、左右のイヤホンをマグネットで留めて不要な動きを防ぐことができます。

Bluetooth 接続を行う

Bluetooth機能を使ってワイヤレス再生やハンズフリー通話を行うには、はじめに本機とBluetooth対応デバイスを認識させる「ペアリング」が必要となります。

▶ ペアリングを行う

以下の手順は一例です。詳細については、接続する機器の取扱説明書も合わせてご覧ください。

- ① 電源/Bluetoothスイッチを下方にスライドして、本機の電源を入れる。
ヘッドホンから起動音が鳴り、電源/Bluetoothインジケータが白色に点灯します。
- ② 電源/Bluetoothスイッチをさらに下方に、約3秒以上スライドしたままにする。
電子音が鳴り、電源/Bluetoothインジケータが青色で点滅してペアリング設定状態になります。
- ③ デバイス側でペアリング操作を行い、登録/接続する。
ペアリングが完了すると、電子音が鳴り電源/Bluetoothインジケータが青色で点灯します

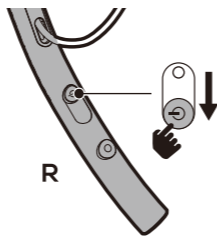

iPhone/iPod/iPadの場合：

- ① iPhone/iPod/iPadをペアリング設定状態にする。
「設定」→「Bluetooth」の順にタップした後、「Bluetooth」を「オフ」から「オン」にします。
Bluetoothに接続できるデバイスの一覧が表示されます。
- ② デバイスから「AKG N200NC」を選択する。
接続が完了すると、デバイス上で「接続済み」と表示されます。



スマートホンでハンズフリー接続を行う場合：

- ① スマートホンでペアリング操作を行い、登録/接続する。
ハンズフリー通話をしたい場合は「ハンズフリー (HFP)」または「ヘッドセット (HSP)」、音楽再生のみ行いたい場合は「ワイヤレスステレオ (A2DP)」で接続してください。
 - ・登録にはお使いの携帯電話・スマートホンの「端末暗証番号」が必要になる場合があります。
 - ・機種によっては同時に接続できないものがあります。また、設定方法は機種により異なりますので、携帯電話・スマートホンの取扱説明書も合わせてご覧ください。

その他のデバイス (携帯電話 (スマートホン) など) の場合：

- ① ペアリング設定状態にする。
接続するデバイス側で、本機を検出可能な状態にします。お使いのデバイスの取扱説明書も合わせてご覧ください。
(パスキーが必要な場合は「0000」と入力します。)
一部のデバイスでは、接続を確認するメッセージが表示されます。
ペアリングが完了すると、ガイダンス (英語) が流れBluetoothインジケータが青くゆっくりと点滅します。

ご注意

- ・Bluetoothは約10mまでの距離で接続できますが、障害物 (人体、金属、壁など) や電波状態によって接続有効範囲は変動します。
- ・以下の場合、Bluetooth接続に障害を起こす場合があります。このような場合、再生や通話が途切れることがあります。使用環境を変えてご使用ください。
 - 多数の無線LAN機器があるところ、電子レンジ・携帯電話・通信機能のある携帯ゲーム機器などを使用中の周辺、またはその他電磁波が発生している場所など

本機は一度ペアリングを行ったデバイスの情報を記憶していますので、ペアリングを行ったあとは、本機の電源を入れ、接続したいデバイスのBluetoothをオンにするだけでBluetooth接続することができます。

▶ 電源/Bluetoothインジケータの状態

本機をご使用中の、ネックバンドの電源/Bluetoothインジケータの状態は以下のとおりです。

動作	電源/Bluetoothインジケータの状態
電源オン (Bluetooth接続前)	青にゆっくり点滅
電源オフ	消灯
ペアリングモード	青に点滅
デバイスとの接続完了	青に素早く点滅

▶ 基本操作

Bluetooth接続中は、本機のボタンで以下の操作を行うことができます。

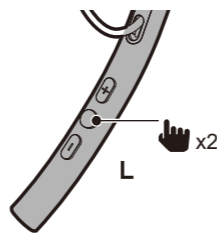

音量+/-ボタン：

押して音量を調整します。

音量+ボタンを3秒以上長押しすると、次の曲へスキップします。
音量-ボタンを3秒以上長押しすると、再生中の曲の先頭に戻ります。
曲の先頭で長押しすると、前の曲へスキップバックします。

マルチファンクションボタン (再生制御ボタン)：

押すごとに、再生/一時停止します。

マルチファンクションボタン (スキップバック)：

携帯電話・スマートホン Bluetoothでハンズフリー接続している時は、ハンズフリーボタンになります。

- ・1回押しと着信した電話に対応することができます。
- ・通話中に1回押しと電話を切ります。
- ・着信中に長押しすると着信拒否します。

▶ Bluetooth接続を解除する

Bluetooth対応デバイスの「このデバイスの登録を解除」を選択してください。

▶ 本機の電源をオフにする

電源/Bluetoothスイッチを上へスライドします。電源/Bluetoothインジケータが消灯し、電源がオフになります。

ボイスアシスタント機能

iPhone・スマートホン Bluetoothでハンズフリー接続しているときにマルチファンクションボタンを2回押しします。

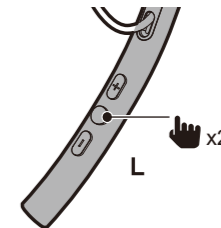

お使いのデバイスのSiriなどのボイスアシスタントが起動します。
もう一度2回押しと音楽に戻ります。

オーディオケーブルでデバイスを接続する

Bluetooth接続を使用せずに、付属のオーディオケーブルでオーディオ機器やPCの音声出力端子 (3.5mmステレオミニジャック) に接続し、音声を再生することができます。

ご注意

オーディオ機器やPCの音量は低めに設定して接続してください。
再生を始めると、思わぬ大音量となることがあります。

- ① オーディオケーブルの片方のプラグ (細いプラグ) を本機のオーディオケーブル端子に接続する。
USBケーブルが接続されている場合は、USBケーブルを外してください。
Bluetooth再生中にオーディオケーブルを接続すると、有線接続が優先され再生音は止まります。
- ② もう一方のプラグ (3.5mmステレオミニプラグ) をオーディオ機器などに接続する。
電源/Bluetoothインジケータが白色に点灯します。

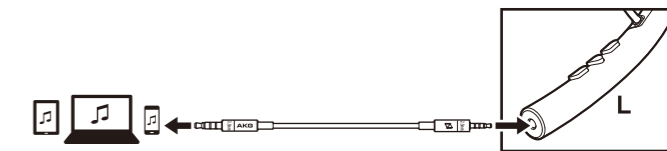

- ③ オーディオ機器・PCで再生を開始する。

飛行機内で使用する

飛行機内のイヤホン用ジャックがデュアルジャックの場合は、付属のオーディオケーブルとフライトアダプタを使って本機を接続することができます。

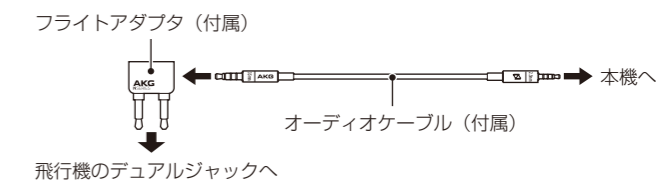

AKG Headphone アプリを使用する

▶ スマートアンビエントボタンの機能を設定する

本機のスマートアンビエントボタンは、お買い上げ時はトークスルーボタン*に設定されています。

AKG Headphone アプリを使って、このボタンをアンビエントウェアボタン*に設定することができます。

※ トークスルーボタン:再生中の音楽の音を小さくし、外の音や人の声を集音して聞きやすくします。再生中の音楽はほとんど聞こえなくなります。

※ アンビエントウェアボタン:音楽を楽しみながら周囲の環境音が聞きやすくなります。再生中の音楽は小さく聞こえます。

AKG Headphone アプリをインストールする

お使いのデバイスのブラウザで「AKG Headphone」を App ストアからダウンロード・インストールします。

アンビエントウェアまたはトークスルーを設定する

- ① 本機の電源を入れる。
- ② Bluetooth 接続する。
詳しくは、「Bluetooth 接続を行う」をご覧ください。
- ③ スマートアンビエントボタンを 1 回押す。
ボタンが青色に点灯します。

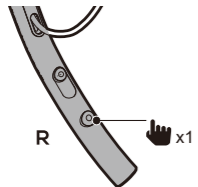

- ④ スマートホンで AKG Headphone アプリを起動する。
はじめて起動した場合は、画面の表示にしたがって操作を進めます。次のようなスタート画面が表示されます。

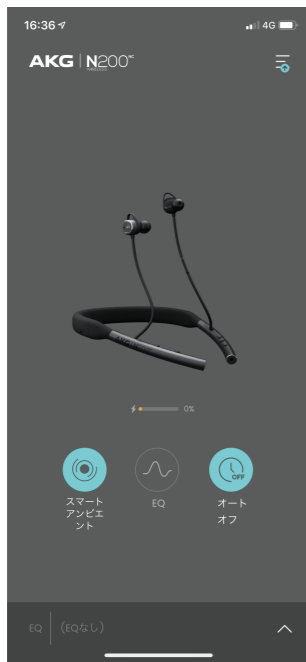

- ⑤ (スマートアンビエント) をタップする。
- ⑥ スマートアンビエントボタンに割り当てるボタンをタップする。
アンビエントウェアボタンとして使用する場合は (アンビエントウェア) を、トークスルーボタンとして使用する場合は (トークスルー) をタップします。

オフにするには

スマートアンビエントボタンを押すとオフになりボタンの青色が消灯します。

ボタンを 1 回押すたびにオン / オフが切り替わります。周囲の音にも注意を払いたいときなど、条件に応じて切り替えてください。

▶ 音質を調節する (イコライザー機能)

本機のイコライザーをお好みの状態に設定することができます。

AKG Headphone アプリのスタート画面で (EQ) または画面下の「(EQ なし)」をタップすると、「自分の EQ で始める」画面が表示されます。

「自分の EQ を作成する」をタップすると「イコライザーの編集」画面が表示されます。

イコライザーは、以下の調整が可能です。

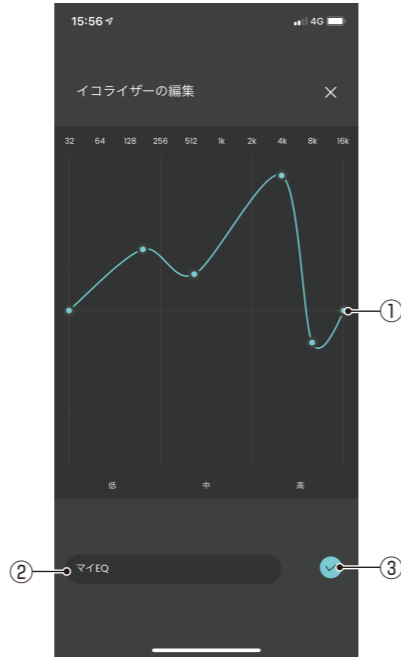

- ① イコライザー曲線を指で動かす。
曲線を上下に自由な位置に調整してください。EQ の曲線の設定は 10 カ所できます。
- ② 名称をつける。
初期設定は「マイ EQ」です。初期設定のまま 2 つ目を保存した場合は「マイ EQ2」になります。それ以降も 3456.. が自動で割り当てられます。

名称を入力する場合

「マイ EQ」のテキストボックスをクリックすると以下の画面が表示されます。

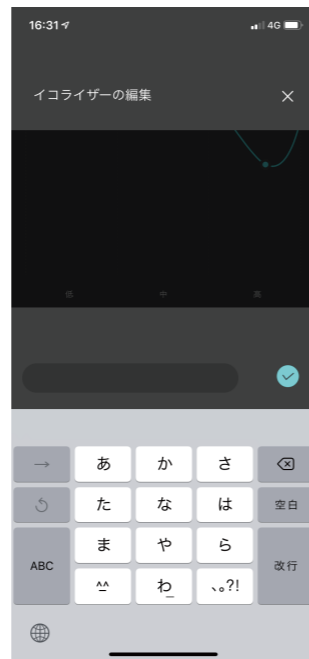

スマートホンのキーボードを使って最大 12 文字を入力できます。

- ③ イコライザーを設定したらタップする。
設定した情報が保存され、以下の画面が表示されます。

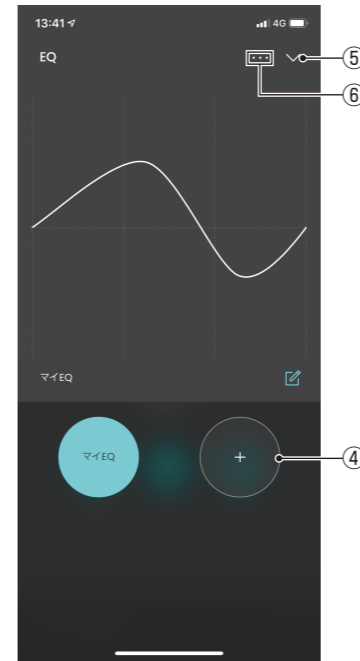

- ④ 他の設定を作成したい場合は、タップする。
タップすると EQ プリセットが増えてイコライザーの設定を保存することができます。
- ⑤ 保存した EQ プリセットを選ぶ。



お好みの EQ プリセットをタップしてください。

- ⑥ 削除する EQ プリセットを選択する。
EQ プリセットの X をタップすると削除されます。



右上の X をタップすると⑥の画面に戻ります。
スタート画面に戻るには⑥をタップします。

※ 画面は iPhone の場合の例です。

▶ 自動で電源オフにする (オートオフ機能)

AKG Headphone アプリのスタート画面でオートオフ機能を有効にすることができます。初期設定は無効になっています。

オートオフ機能を有効にすると、本機の電源がオンのときに約 10 分間以上音声入力がなく、操作も行われない状態が続くと、自動的に電源がオフになります。

オートオフ機能を有効にする

(オートオフ) をタップします。オートオフ機能が有効のときは が青色で点灯します。

本機のノイズキャンセリング機能のみ使いたいときは

本機を装着して移動中などにノイズキャンセリングを有効にしたままの状態を維持したいときは、オートオフ機能を無効にします。経過時間に関わらず本機の電源はオンのままでノイズキャンセリングが働き続けます。

トラブルシューティング

原因	解決法
本機の電源ボタンを押ししても電源が入らない。	本機が充電されているかご確認ください。
電源は入るが、音が出ない。	ペアリングされているかご確認ください。 Bluetooth デバイスの音量をご確認ください。 Bluetooth デバイス側の再生が一時停止になっていないかご確認ください。
音が歪む。	音量が上がりにすぎている場合は音量を下げてください。
ペアリングできない。	別の機器と接続していないかどうかご確認ください。本機は一度ペアリングを行った機器の情報を記憶しています。音楽を再生したい機器を再接続する場合は、近くのペアリングされている Bluetooth デバイスをすべてオフにし、本機の電源を入れ直してください。

主な仕様

タイプ	密閉ダイナミック型 Bluetooth ワイヤレス
周波数特性	10Hz-20kHz
感度	112dB SPL/V
Bluetooth	4.2
伝送範囲	Class 2、通信距離約 10m (障害がない場合)
対応プロファイル	A2DP V1.3、AVRCP V1.5、HFP V1.6
充電時間*	約 2 時間
連続使用時間*	BT と ANC をオンにした状態での音楽再生時間：約 12 時間 BT がオフで ANC をオンにした状態での音楽再生時間：約 16 時間
重量	約 76g (ネックバンド含む)

* 電池は消耗品です。正しい方法であっても充電・放電を繰り返すと徐々に使用できる時間が短くなります。また充電・再生時間は使用環境により異なります。
* 高温状態で保管すると、電池性能の劣化が早まります。直射日光があたり、風通しの良い涼しい場所で保管してください。

* 電池を保護するため、半年に一度は充電を行うことをおすすめします。

▶ お手入れ

外装の汚れは、乾いた柔らかい布で軽くふき取ってください。汚れがひどいときは、中性洗剤を薄めた液を少し含ませた布でふき、その後乾いた布でふき取ってください。

▶ 本機の廃棄について



Li-ion

本機は内蔵電池として充電式リチウムイオン電池を使用しています。

リチウムイオン電池にはリチウムが含まれており、誤った使用、取り扱い、廃棄により爆発する危険性があります。

本機に内蔵されているリチウムイオン電池はリサイクルが可能です。本機がご不要となりましたら、一般ゴミなどと一緒に廃棄せず、弊社アフターサポートの窓口へご連絡ください。

ご注意

感電などの危険があるため、本機を絶対に分解しないでください。

▶ 製品に関するお問い合わせ

<http://jp.akg.com/support-product.html>

メールでのお問い合わせは、上記 URL よりお問い合わせフォームをご利用ください。

Tel : 0570-550-465 (ナビダイヤル)

受付時間：土日・祝日・年末年始を除く、平日 9:30 ~ 17:30



- Bluetooth ワードマークおよびロゴは、Bluetooth SIG, Inc. が所有する登録商標です。
- Harman International Industries, Incorporated は、これら商標を使用する許可を受けています。
- AKG は米国およびその他の国々における Harman International Industries, Incorporated の登録商標です。
- iPhone、iPod および iPad は、米国およびその他の国々で登録された Apple Inc. の商標です。



ハーマンインターナショナル株式会社

© 2019 Harman International Japan Co., Ltd. All rights reserved.