

*Surflin*<sup>®</sup>

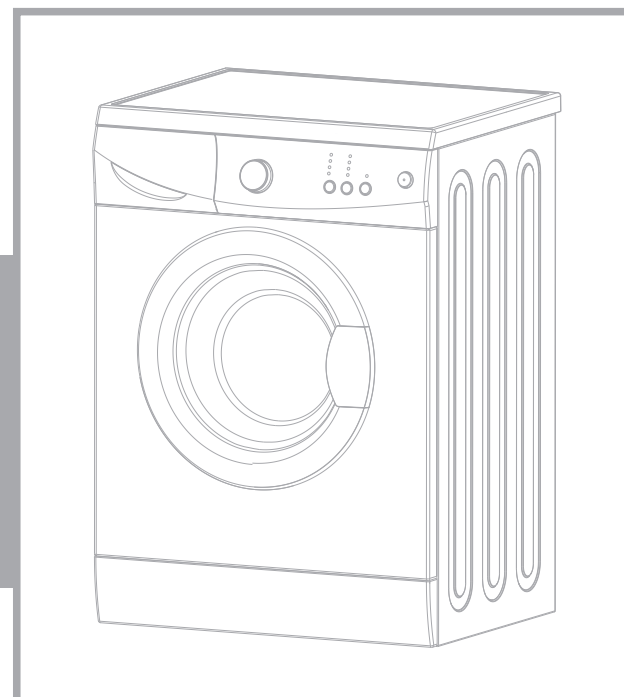

LAVE LINGE FRONTAL

---

WASHING MACHINE

## Table des matières

---

Veillez lire attentivement toutes les instructions avant la première utilisation et conservez-les pour une référence ultérieure.

Merci d'avoir choisi cette machine à laver. Ce manuel d'utilisation comprend des informations importantes concernant l'installation, l'utilisation et la maintenance de la machine à laver. Lisez ce manuel attentivement pour assurer une utilisation correcte de cette machine à laver et prolonger sa durée de vie.

Avant d'appeler le service après-vente, référez-vous à la section « Dépannage ».

Si vous avez des doutes, contactez le centre ou le revendeur du service autorisé le plus proche.

### ■ Contenu

Précautions de sécurité.....	3
Vue d'ensemble du lave-linge.....	5
Instruction d'installation.....	6
Utilisation du lave-linge.....	9
Préparation avant lavage.....	10
Panneau de commande.....	13
Programmation du lavage.....	14
Description des programmes de lavage.....	16
Entretien.....	17
Résolution des problèmes.....	20
Annexe.....	22
Spécifications techniques.....	23

## Précautions de sécurité

---

### ■ Avant d'utiliser l'appareil

- Gardez les matériaux d'emballage, comme les films ou sacs plastiques et les mousses, hors de portée des enfants afin d'éviter tout danger.
- N'installez le lave-linge ni dans une pièce excessivement humide telle que la salle de bains, ni dans une pièce exposée aux gaz explosifs ou aux produits caustiques.
- Les branchements de l'eau et de l'électricité doivent être réalisés par des techniciens qualifiés en conformité avec les instructions du fabricant (voir la section « Installation » à la page 6) et les règlements de sécurité locaux en vigueur.
- Retirez l'ensemble des éléments de l'emballage et les boulons de transport avant de faire fonctionner l'appareil. Dans le cas contraire, l'appareil pourrait s'en trouver fortement endommagé (voir page 6).
- Avant la première utilisation, faites un cycle de lavage à vide (voir la section « Première utilisation » à la page 14).
- Ce lave-linge est conçu pour une utilisation domestique à l'intérieur.

### ■ Mise en garde de sécurité

- Débranchez l'appareil avant de le nettoyer.
- Avant de mettre les vêtements dans le lave-linge, videz toutes les poches. Les objets coupants ou rigides tels que les pièces de monnaie et broches peuvent sérieusement endommager l'appareil.
- Débranchez l'appareil et coupez l'arrivée d'eau après utilisation.
- Vérifiez que l'eau dans le tambour a été bien vidangée avant d'ouvrir le hublot. Ne pas ouvrir le hublot s'il reste de l'eau dans le tambour.
- Prenez soin de vérifier l'appareil avant de le mettre en marche. Les enfants ou les animaux peuvent grimper dans le tambour.
- Gardez les enfants et les animaux à distance de la machine pendant l'utilisation car le hublot peut devenir très chaud.
- Le produit doit impérativement être relié à la terre. Ne branchez pas l'appareil si la prise du secteur ou d'alimentation n'est pas reliée à la terre.
- Si le cordon d'alimentation est endommagé, faites-le remplacer par le fabricant, son service après-vente ou un technicien afin d'éviter tout danger.
- Cette machine à laver n'est pas prévu pour être utilisée par des personnes (y compris des enfants) dont les capacités physiques, sensorielles ou mentales sont réduites, ou des personnes dénuées d'expérience ou de connaissance, sauf si elles ont pu bénéficier, par l'intermédiaire d'une personne responsable de leur sécurité, d'une surveillance ou d'instructions préalables concernant l'utilisation de l'appareil.
- Il convient de surveiller les enfants pour s'assurer qu'ils ne jouent pas avec la Machine à laver.

## Précautions de sécurité

- Cet appareil est destiné à une utilisation domestique et à l'intérieur uniquement. Installez ce produit en conformité avec les normes nationales en vigueur.
- N'essayez jamais de réparer le lave-linge vous-même. L'appareil peut être endommagé. Il est dangereux pour une personne inexpérimentée ou non qualifiée d'effectuer des réparations sur la machine.
- La tension et la fréquence électriques doivent être identiques à celles indiquées sur la plaque signalétique de l'appareil.
- Ne branchez pas le lave-linge à une prise électrique d'un courant nominal inférieur à celui de l'appareil.
- Ne débranchez jamais la prise avec les mains mouillées.
- Confiez la réparation de cet appareil au service après-vente agréé. Utilisez uniquement des accessoires et pièces d'origine.

### ■ Précautions d'utilisation

- En fonction de l'installation en eau de votre domicile, il est possible de raccorder l'eau chaude à ce lave-linge.
- Le lave-linge est prévu pour une utilisation domestique et est conçu exclusivement pour des textiles adaptés au lavage en machine.
- Il est interdit d'utiliser des solvants inflammables, explosifs ou toxiques. N'utilisez jamais d'essence ou d'alcool comme détergeant. Sélectionnez des lessives adaptées au lavage en machine.
- N'utilisez pas cet appareil pour laver des tapis.
- Ne laissez pas les enfants jouer avec l'appareil.
- Gardez les animaux à distance de l'appareil.
- Faites attention à ne pas vous brûler lorsque le lave-linge vidange de l'eau chaude.
- Ne remplissez pas manuellement le lave-linge d'eau pendant le lavage.
- Après que l'ensemble des opérations soit achevé, patientez deux minutes avant d'ouvrir le hublot.
- Pensez à débrancher l'alimentation en eau et en électricité du lave-linge immédiatement après utilisation.

### ■ Précautions générales

- Ne pas s'asseoir sur le dessus du lave-linge.
- Ne pas s'appuyer contre le hublot de l'appareil.
- Ne pas fermer le hublot excessivement fort. Si vous trouvez que le hublot est difficile à fermer, vérifiez que le tambour ne soit pas trop chargé et que le linge soit bien réparti.

### ■ Précautions relatives au transport du lave-linge

- Faites réinstaller les boulons de transport sur la machine par une personne qualifiée.
- Avant de déplacer le lave-linge, vidangez l'eau présente dans l'appareil.
- Manipulez l'appareil avec précautions. Ne tenez pas les parties protubérantes lorsque vous le soulevez. N'utilisez pas le hublot comme poignée lorsque vous déplacez l'appareil.

## Vue d'ensemble du lave-linge

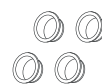
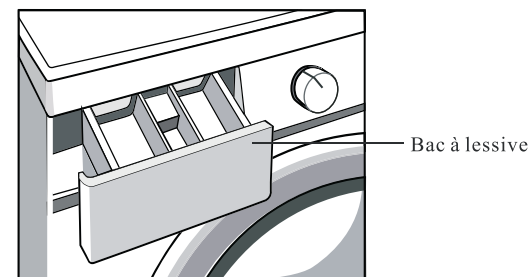
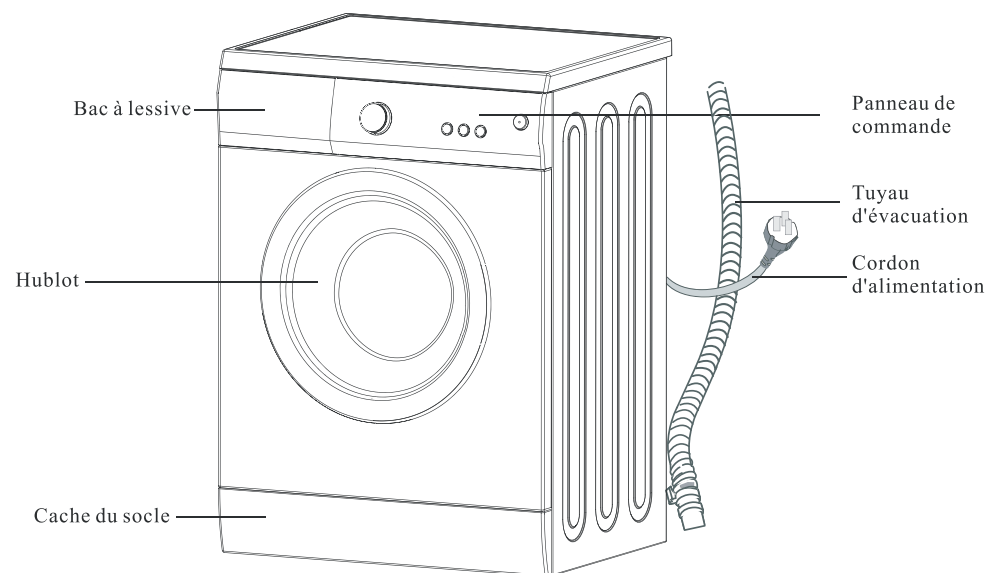

Capuchons d'orifices



Tuyau d'alimentation C



Tuyau d'alimentation H (en option)



Support pour tuyau d'évacuation (en option)

## Instruction d'installation

### ■ Déballage du lave-linge

Déballer l'appareil et vérifiez qu'il ne soit pas endommagé. De même, vérifiez que vous avez reçu toutes les pièces (comme indiqué en page 5).

Dans le cas où le lave-linge a été endommagé durant le transport ou s'il y a des articles manquants, contactez immédiatement votre revendeur.

### ■ Elimination des emballages

Les emballages de cet appareil peuvent présenter un risque d'étouffement pour les enfants.

Jetez-les de manière à éviter qu'ils ne soient accessibles aux enfants.

Débarrassez-vous des composants d'emballage selon les règles en vigueur dans votre commune. Ne les mettez pas au rebut comme des déchets ménagers.

### ■ Boulons de transport

Avant d'utiliser le lave-linge, retirez les boulons de transport situés à l'arrière de l'appareil.

Pour ce faire, suivez les instructions ci-dessous :

1. Desserrez tous les boulons à l'aide d'une clé puis retirez-les.
2. Bouchez les orifices avec les capuchons d'orifices de transport.
3. Conservez les boulons de transport pour utilisation ultérieure.



### ■ Emplacement de l'installation

Pour installer votre lave-linge, choisissez un emplacement qui soit :

- Rigide, sec et plat (si la surface n'est pas plane, mettez l'appareil de niveau en suivant les instructions de la section suivante « Ajustement des pieds »)
- A l'écart du rayonnement direct du soleil
- Suffisamment ventilé
- A une température au dessus de 0°C
- A l'écart de sources de chaleur

Faites attention de ne pas poser l'appareil sur le câble d'alimentation.

Dans le cas des lave-linge comportant des orifices de ventilation à la base, veillez à ce que ceux-ci ne soient pas obstrués par de la moquette, un tapis ou d'autres objets.

### ■ Ajustement des pieds

1. Avant de mettre le lave-linge en place, vérifiez que les pieds y soient correctement et fermement attachés. Si ce n'est pas le cas, remettez-les en position et serrez-les à l'aide d'une clé.
2. Après avoir mis le lave-linge en position, appuyez successivement sur les quatre extrémités du panel supérieur. Si l'appareil n'est pas stable, ajustez les pieds de la façon suivante.



3. Positionnez fermement l'appareil en ajustant le pied branlant. Desserrez le boulon de

## Instruction d'installation

fixation à l'aide d'une clé puis tournez le pied jusqu'à ce qu'il atteigne le sol.

Maintenez-le en position d'une main et resserrez fermement le boulon avec l'autre main.

4. Après avoir resserré les pieds, vérifiez qu'ils ont été bien ajustés et que le lave-linge est désormais stable en appuyant de nouveau sur les quatre extrémités de l'appareil.

Dans le cas où l'appareil serait toujours instable, répétez l'étape 3.

Remarque : En principe, il n'y a qu'un seul pied à régler. Si ce pied est situé à l'arrière de l'appareil et qu'il est difficile de le régler, ajustez celui qui lui est diamétralement opposé pour obtenir le même effet.

### ■ Raccordement du tuyau d'arrivée d'eau

Raccordez le tuyau d'arrivée d'eau comme illustré sur le schéma ci-contre.

Pour brancher l'arrivée d'eau du lave-linge :

1. Reliez le tuyau à la sortie d'eau et vissez-le vers la droite.
2. Connectez l'autre extrémité du tuyau à la valve d'arrivée d'eau située à l'arrière du lave-linge.

Vissez fermement le tuyau vers la droite.

Après raccordement, si vous constatez la moindre fuite, répétez les étapes ci-dessus pour brancher le tuyau correctement.

Remarque : Cet appareil est conçu pour être utilisé avec des connectiques de robinets standards.

Il convient d'utiliser les ensembles de raccords neufs fournis avec l'appareil et de ne pas réutiliser les ensembles de raccords usagés.

### Raccordement du tuyau d'évacuation

Il existe deux possibilités pour vidanger l'eau de l'appareil :

1. Mettez le tuyau de sortie dans un conduit d'évacuation.

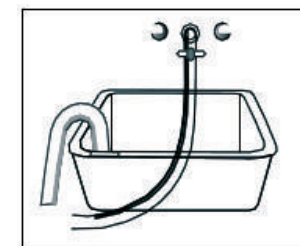
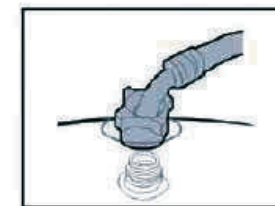
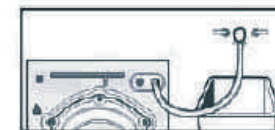



## Instruction d'installation

2. Reliez l'appareil au conduit d'évacuation.

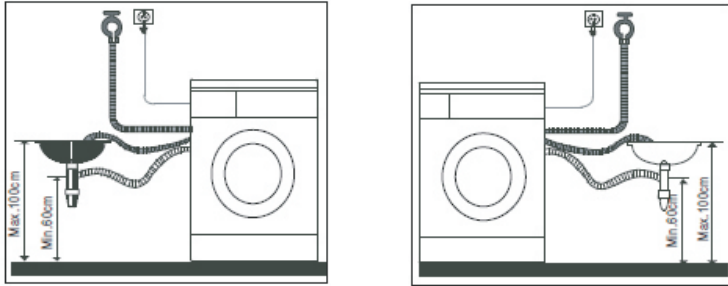

Cet appareil peut vidanger l'eau vers le bas de même que vers le haut. Cependant il n'est pas recommandé d'installer le tuyau d'évacuation à une hauteur supérieure à 1 mètre.

## Utilisation du lave-linge

### Précautions de lavage

Veillez lire cette section avec attention afin d'éviter d'endommager votre lave-linge de même que vos vêtements.

### Décoloration

Pour savoir si les vêtements déteignent, vous pouvez frotter un endroit non visible de votre habit avec une serviette blanche humidifiée avec de la lessive. Si le vêtement déteint et que sa couleur se reporte sur la serviette, il est préférable de le laver séparément. Pour les écharpes et vêtements qui décolorent facilement, prélevez-les séparément avant le lavage.

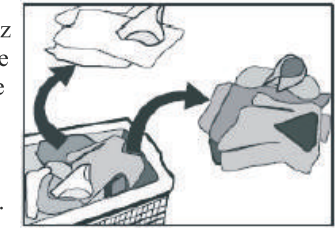

### Elimination des taches

Pour de meilleurs résultats de lavage, vous pouvez laver les vêtements à la main pour enlever les taches des cols, des manches et des chaussettes blanches, avant de les mettre dans le lave-linge.

Pour enlever les taches, utilisez une lessive liquide et frottez délicatement à l'aide d'une brosse.

Remarque : Ne jamais utiliser de produits chimiques tels que le benzène, le diluant et l'alcool pour détacher.

### Textiles sensibles à la température

Lavez les vêtements sensibles à la température adaptée en fonction des indications données sur les étiquettes. Dans le cas contraire, ils risquent de décolorer, rétrécir ou de se déformer.

### Vêtements à ne pas laver en machine

Il est déconseillé de mettre en machine des cravates, des gilets, des fourrures, des vêtements torsadés ou en résine ou comprenant des reliefs. Ces vêtements risqueraient d'être abîmés ou déformés.

Ne lavez pas les vêtements décolorés, de même que les vêtements de fibres mélangées ou de fibres artificielles en machine.

Pour les vêtements sans étiquettes ou indications de lavage, il est préférable de les laver à la main.

### Lessive

Choisissez la lessive, de préférence une lessive à faible teneur en mousse ou une lessive spéciale pour lave-linge hublot, en fonction du type de tissu (coton, laine, fibres synthétiques), des couleurs, de la température de lavage, et du niveau de salissure. Les lavages avec une lessive inappropriée peuvent générer trop de mousse et entraîner un débordement d'eau par le bac à lessive.

Respectez les recommandations du fabricant de la lessive sur la base du poids du linge, du degré de salissure et de la dureté de l'eau de votre région.

Les solvants inflammables et explosifs ou toxiques sont strictement interdits pour le lavage en machine. L'essence, l'alcool etc. ne doivent pas être utilisés comme détergent. Sélectionnez seulement les détergents convenables pour le lavage en machine.

Évitez les blanchisseurs alcalins car ils peuvent abîmer les vêtements.

## Utilisation du lave-linge

Utilisez de préférence des lessives liquides car les résidus de poudre peuvent demeurer dans les vêtements.

Les lessives en poudres peuvent facilement laisser des résidus sur les habits, ce qui peut ensuite générer de mauvaises odeurs. Les lavages effectués avec ce type de lessive doivent par conséquent être suffisamment rincés.

Lorsqu'il y a trop de lessive ou que l'eau de lavage n'est pas suffisamment chaude, il se peut que la lessive ne soit pas totalement dissoute. Elle se déposera alors sur les vêtements, dans les tuyaux ou dans le lave-linge et aura un effet néfaste sur les lavages suivants.

Sélectionnez le programme de lavage le plus adapté à la quantité du linge, en fonction de la salissure, de la dureté de l'eau et des recommandations indiquées sur l'emballage de la lessive.

Pour connaître la dureté de l'eau, renseignez-vous auprès de votre mairie ou de votre distributeur.

Remarque : Conservez les lessives et additifs dans un endroit sûr et sec, hors de portée des enfants.

### Attention

- Ne laissez pas les vêtements lavés dans la machine pendant un long moment afin d'éviter qu'ils ne moisissent. Après le lavage, sortez rapidement le linge.
- Lavez les vêtements en suivant les indications de température de lavage pour éviter que les habits ne décolorent ou ne rétrécissent.

### Tri et préparation du linge avant lavage

Vérifiez toutes les poches des vêtements à laver pour vous assurer qu'elles soient vides. Laver des habits contenant des objets durs tels que des pièces peut endommager le lave-linge.



Triez les vêtements à laver en fonction des caractéristiques suivantes :

- Matière : Regroupez les vêtements en fonction de leur type de tissu comme coton, fibres tissées, fibres synthétiques, soie, laine et fibres artificielles.
- Couleur : Lavez le blanc et les couleurs séparément. Tout nouveau vêtement de couleur doit être lavé à part pour éviter qu'il ne déteigne.
- Taille : Lavez des vêtements de tailles différentes ensembles pour améliorer les effets du lavage.
- Sensibilité : Lavez les articles délicats séparément ou manuellement. Choisissez un programme de lavage plus délicat pour des rideaux et des vêtements en pure laine ou soie. Vérifiez les étiquettes présentes sur les vêtements.

Triez le linge comme indiqué ci-dessus et lavez les habits aux caractéristiques similaires ensemble.

Il est recommandé de laver les vêtements noirs et ceux en coton séparément car lors de lavages communs, ils se trouvent facilement salis par les dépôts et peluches.

Retirez les crochets des rideaux avant le lavage.

Retournez les vêtements comportant des boutons ou broderies. Les ornements sur les vêtements peuvent endommager le lave-linge.

Fermez les fermetures éclair et boutonnez les boutons. Attachez les bandelettes et rubans.

## Utilisation du lave-linge

Retirez les peluches, salissures et poils d'animaux des vêtements. Des frottements entre peluches, salissures et vêtements peuvent endommager les habits et avoir des résultats négatifs sur le lavage.

Les textiles délicats tels que les rideaux en dentelle, les camisoles et les petits objets (ex. bas, mouchoirs, lacets) doivent être mis dans des sacs filet à linge pour le lavage.

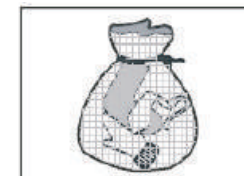

Si vous souhaitez laver des soutiens-gorge en machine, mettez-les dans un sac filet à linge bien fermé afin d'éviter de les abîmer.

Lorsque vous lavez une seule pièce grosse et lourde telle qu'un drap de bain ou une doudoune, cela peut engendrer une grande force excentrique et le lave-linge peut s'en trouver déséquilibré. Il est donc recommandé d'ajouter plus de vêtements à laver ensemble de manière à ce que la vidange se passe en douceur.

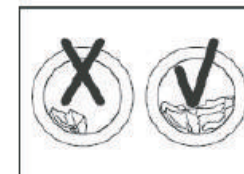

### Protection de la peau de bébé

Lavez les vêtements, serviettes et bavoirs de bébés séparément afin de réduire le risque de les infecter. De plus, augmentez le temps de rinçage afin que les résidus de lessive soient minutieusement lavés et rincés.

### Prélavage des vêtements en coton

Les lave-linge et les lessives actuels assurent un lavage parfait tout en consommant moins d'énergie, d'eau et de lessive. Pour les habits en coton qui sont très sales, il est recommandé de les prélever avec une lessive à base d'albumine.

## Utilisation du lave-linge

### Déterminer la charge de lavage

Pour de meilleurs résultats de lavage, ne chargez pas trop le lave-linge.

Consultez le tableau ci-dessous pour la capacité maximale en fonction du tissu à laver :

Type de fibre	Capacité de charge maximale
	5.0kg
Coton	5.0kg
Synthétique	2.5kg
Laines	1.5kg

### Laver les vêtements pelucheux à l'envers

Les vêtements qui deviennent facilement pelucheux doivent être lavés séparément car d'autres habits pourraient être salis par des particules de peluches. Mettez les vêtements pelucheux à l'envers pour le lavage.

Il est recommandé de laver les vêtements noirs et ceux en coton séparément car ils peuvent facilement être salis par les dépôts et peluches.

### Ne pas laver les vêtements imperméables (combinaisons de ski, vestes de pluie, rideaux) en machine

Les produits faits de fibres dans lesquelles l'eau ne peut pas facilement pénétrer comme les coussins et vêtements imperméables ne doivent pas être lavés en machine. Ces vêtements pourraient causer des débordements d'eau ou des vibrations anormales pendant le rinçage et la vidange.

Vos vêtements risquent par ailleurs d'être endommagés. Les articles concernés incluent les vestes de pluie, les combinaisons de ski, les bâches pour voitures, les sacs de couchage.

Lors de vidange de vêtements normaux, l'eau de lavage est aspirée par le siphon de vidange. Tandis qu'avec les vêtements imperméables, l'eau de lavage ne peut pas se vidanger. Elle est donc concentrée à un endroit.

En conséquence, le lave-linge peut s'en trouver déséquilibré et des vibrations ou un déplacement peuvent survenir.

## Utilisation du lave-linge

### ■ Description du panneau de commande

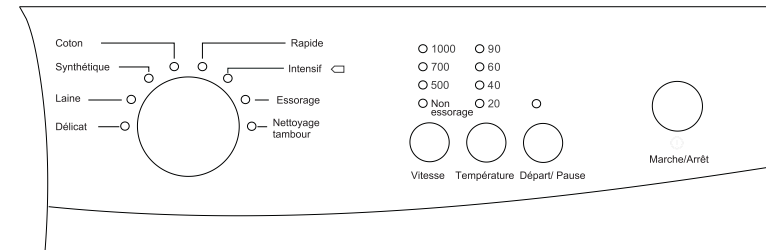

Remarque : Lorsqu'aucun indicateur de température n'est allumé, l'appareil effectue le lavage avec de l'eau froide.

Capacité d'essorage du lave-linge	Options d'essorage
1000 tours	Non essorage 500 tours, 700 tours ou 1000 tours

### ■ Commutateur de programmation

Cet appareil vous propose huit programmes de lavage. Sélectionnez le programme souhaité et la température adaptée à votre linge à l'aide du commutateur :

Coton : 20°C, 40°C, 60°C, 90°C, Froid

Rapide : 20°C, 40°C, Froid

Synthétique : 20°C, 40°C, 60°C, Froid

Intensif : 20°C, 40°C, 60°C, 90°C, Froid

Laine : 20°C, 40°C, Froid

Essorage

Délicat : 20°C, 40°C, 60°C, 90°C, Froid

Nettoyage tambour : 90°C

Remarques :

- L'image du panneau de commande ci-dessus est pour référence uniquement.
- Le panneau de commande est susceptible d'être modifié sans préavis.

## Utilisation du lave-linge

### ■ Première utilisation

Avant de laver du linge, faites tourner l'appareil à vide sans vêtements comme suit :

1. Branchez le lave-linge à l'électricité et à l'eau.
2. Mettez un peu de lessive dans le bac et fermez-le.
3. Appuyez sur le bouton « Marche/Arrêt ».
4. Appuyez sur le bouton « Départ/Pause ».

Le bac est partitionné comme suit :

Compartiment I : Produit prélavage ou lessive

Compartiment II : Lessive liquide, ou en poudre.

Compartiment  : Additifs, adoucissant.

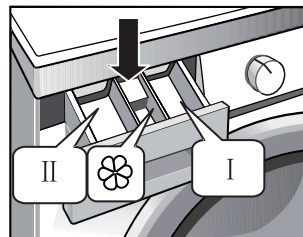

### ■ Ajout de lessive

Pour mettre de la lessive et de l'adoucissant :

1. Tirez le bac.
2. Mettez du liquide de pré-lavage dans le compartiment I (si nécessaire).
3. Mettez de la lessive dans le compartiment II.
4. Mettez de l'adoucissant dans le compartiment  (si nécessaire).

Remarque : Si vous utilisez une lessive ou un additif en blocs, diluez-le avec de l'eau avant de le verser dans le bac. Dans le cas contraire, le bac peut se bloquer et l'eau pourrait déborder.

### ■ Mise en marche de l'appareil

Branchez le lave-linge au secteur. Vérifiez que les tuyaux d'eau soient raccordés correctement.

Ouvrez le robinet complètement. Mettez le linge à laver dans le tambour. Versez la lessive et l'adoucissant dans le bac. Ensuite, appuyez sur le bouton « Marche/Arrêt ». Utilisez le commutateur de programmation pour sélectionner le programme souhaité puis appuyez sur le bouton « Départ/Pause ».

### ■ Programmation du lavage

Choisissez le programme de lavage en fonction du type, de la quantité et du niveau de salissure des vêtements à laver. Ensuite, réglez la température comme expliqué ci-dessous :

90°C	Pur coton ou lin blanc, très sale (par exemple nappes, serviettes, draps)
60°C	Lin, coton et tissus synthétiques colorés, modérément souillés avec un certain degré de tolérance à la décoloration (par exemple chemises, pyjamas) Lin blanc pur légèrement sale (par exemple sous-vêtements)
40°C, 20°C, eau froide	Articles normalement sale, synthétique ou laine

## Utilisation du lave-linge

Pour programmer le lavage, commencez par tourner le commutateur afin de sélectionner le programme adapté à votre linge. Ensuite, réglez la température en fonction de la salissure. Généralement, plus la température est élevée plus la consommation d'électricité sera importante. Enfin, choisissez la vitesse d'essorage adéquate. Les vêtements sont mieux essorés à des vitesses plus importantes. Cependant, le bruit de l'essorage augmentera avec la vitesse. Les vêtements délicats risquent également de faire des plis après un essorage intensif. De plus, le lave-linge s'use plus vite lorsqu'il essore à des vitesses importantes.

**CONSEIL** : pour vos vêtements délicats, sélectionnez une vitesse d'essorage faible.

La sélection du programme de lavage doit être effectuée en fonction du type de vêtements à laver, comme expliqué ci-dessous :

### - Coton

Sélectionnez ce programme pour laver les articles de tous les jours. La durée de ce programme est longue et l'intensité de lavage est forte. Il est recommandé pour les articles en coton, comme les draps, les housses de couettes, les taies d'oreillers, les pyjamas et les sous-vêtements.

### - Synthétique

Utilisez ce programme pour laver vos textiles synthétiques. Il dure moins longtemps que le programme « Coton » et le lavage est plus doux. Il est recommandé pour les articles synthétiques, comme les chemises, les vestes, les rideaux et les textiles en dentelle. Pour laver les tricots, réduisez la quantité de lessive car ces articles peuvent facilement générer de la mousse du fait de leurs mailles larges.

### - Laine

Vous pouvez utiliser ce programme pour laver des articles en laine dont l'étiquette comporte la mention « Lavage en machine ». Choisissez la température adaptée en fonction des indications inscrites sur l'étiquette des articles à laver. Utilisez une lessive adaptée à la laine.

### - Délicat

Ce programme est destiné au lavage de sous-vêtements qui nécessitent plus de rinçage. Il effectue un cycle de rinçage de plus que les autres programmes.

### - Rapide

Ce programme est indiqué pour laver très rapidement quelques habits peu sales.

### - Intensif

Cette option prolonge la durée du cycle de lavage afin de mieux laver le linge. Elle est adaptée pour laver les vêtements des personnes souffrant d'allergies ainsi que pour laver le linge des bébés.

Cette option est uniquement disponible pour les programmes de lavage à l'exception du programme « Rapide » et n'est pas disponible pour les cycles indépendants comme « Essorage ».



## Utilisation du lave-linge

### - Essorage

Cycle essorage indépendant : L'eau savonneuse ou l'eau de rinçage sera vidangée avant que l'appareil effectue ce cycle.

### - Nettoyage du tambour

Ce programme est spécialement conçu pour laver le tambour et les tuyaux. Le lavage s'effectue avec de l'eau chaude à 90°C pour stériliser l'appareil. Vous pouvez nettoyer le lave-linge de façon régulière à l'aide de ce programme.

Lorsque vous sélectionnez ce programme, ne mettez pas de vêtements dans le lave-linge. Ajoutez un peu d'eau de Javel pour de meilleurs résultats.

### - Sécurité anti-mousse

Une quantité excessive de lessive peut entraîner une formation extrême de mousse, ce qui empêche le lave-linge d'effectuer le lavage et le rinçage. Cette fonction contrôle le niveau de mousse et éliminera la mousse en excès automatiquement. L'appareil vous rappellera de réduire la quantité de lessive pour les prochains lavages.

### - Désactivation des signaux sonores

Vous avez la possibilité de désactiver les signaux sonores. Pour ce faire, appuyez sur le bouton « Temp. » pendant trois secondes après avoir mis le lave-linge en marche. L'appareil émettra un bip et les signaux seront alors désactivés. Le lave-linge n'émettra plus de signaux sonores jusqu'à ce que vous les activiez à nouveau. Pour réactiver les signaux sonores, appuyez sur le bouton « Temp. » pendant trois secondes.

## ■ Description des programmes de lavage

Programme	Charge (kg)	Bac à lessive			Température par défaut (°C)	Durée par défaut (min.)	Vitesse d'essorage par défaut (rpm)	
		Bac I	Bac II	Bac III				
Description	5.0				5.0	5.0	1000	
Rapide	1.5		●	○	Eau froide	15	800	1000
Intensif	5.0		●	○	40	140	800	1000
Essorage	5.0		×	×	NA	15	800	1000
Nettoyage tambour	0		×	×	90	90	400	500
Coton	5.0		●	○	60	130	800	1000
Synthétique	2.5		●	○	40	105	600	700
Laine	1.5		●	○	40	85	400	500
Délicat	5.0		●	○	40	108	800	1000

La classe d'efficacité énergétique de ce lave-linge est « A+ ».

Programme du test de consommation d'énergie : Intensif 60°C / 40°C

Demi-charge pour la machine à laver de 5.0kg : 2.5Kg.

Les programmes « Coton intensif 60°C » et « Coton intensif 40°C » sont ceux utilisés pour le test de consommation d'énergie. Ils sont adaptés à laver du linge en coton normalement sale.

Ce sont les programmes les plus efficaces.

La température réelle de l'eau peut différer de la température déclarée pour un cycle donné.

- signifie indispensable
- signifie facultatif
- × signifie non nécessaire

Remarque : Les informations présentes dans le tableau ci-dessus sont pour référence uniquement. Les valeurs réelles dépendent de la charge et de la température de lavage.

## Entretien

Veillez toujours débrancher le lave linge du secteur et fermer le robinet d'arrivée d'eau avant de procéder à son entretien.

### AVERTISSEMENT

- Ne jamais utiliser de solvants pour le nettoyage car ils pourraient endommager l'appareil et générer des gaz toxiques.
- Ne jamais nettoyer l'appareil en l'aspergeant d'eau.
- Ne jamais utiliser de détergents contenant du chloroxylénol pour nettoyer l'appareil.

### Nettoyage et entretien de l'extérieur de l'appareil

Un entretien adéquat de l'appareil peut prolonger sa durée de vie. Vous pouvez en nettoyer la surface avec des détergents neutres et non abrasifs lorsque cela est nécessaire. S'il y a un débordement d'eau, essuyez l'appareil immédiatement. Ne grattez pas l'appareil avec des objets pointus.

Remarque importante : Ne jamais utiliser d'acide méthanoïque ni ses dérivés dilués ni les produits similaires.

### Nettoyage du tambour intérieur

Les traces de rouille laissées dans le tambour par les pièces en métal doivent être immédiatement enlevées à l'aide de détergents sans chlore.

Remarque importante : Ne jamais utiliser de laine d'acier.

### Opération à suivre en cas de gel

Si la température descend au-dessous de zéro et que l'appareil gèle, vous devez :

1. débrancher le cordon d'alimentation de l'appareil.
2. dégivrer le robinet avec de l'eau chaude afin de détacher le tuyau d'arrivée d'eau.
3. retirer le tuyau d'arrivée d'eau et l'immerger dans de l'eau chaude.
4. verser de l'eau chaude dans le tambour et attendre 10 minutes.
5. brancher le tuyau d'arrivée d'eau au robinet à nouveau et vérifier si les tuyaux d'arrivée et d'évacuation d'eau fonctionnent normalement.

Remarque : Veuillez attendre jusqu'à ce que la température ambiante soit supérieure à 0°C avant de mettre le lave linge en marche de nouveau.

### Précaution contre le gel de l'appareil

Si le lave linge se trouve dans une salle où il peut geler facilement, prenez soin de vider complètement l'eau résiduelle du tuyau d'évacuation et du tuyau d'arrivée d'eau.

Pour vider l'eau restante dans le tuyau d'arrivée d'eau :

1. Fermez le robinet.
2. Dévissez le tuyau d'arrivée d'eau du robinet et mettez son extrémité dans un récipient.
3. Démarrez n'importe quel programme à l'exception de «Lavage à la main » et « Vidange ». L'eau sera vidangée par le tuyau d'arrivée d'eau pendant environ 40 secondes.
4. Branchez le tuyau d'arrivée d'eau au robinet à nouveau.

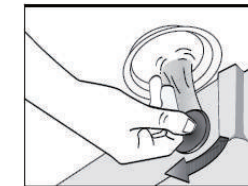

**Vidangez également l'eau résiduelle dans le tuyau d'évacuation.**

### ATTENTION !

Pour éviter tout risque de brûlure, attendez jusqu'à ce que l'eau chaude à l'intérieur de l'appareil refroidisse avant de la vidanger.



## Entretien

### Nettoyage du bac à lessive

Pour nettoyer les compartiments du bac à lessive :

1. Appuyez sur la flèche située sur le couvercle du réceptacle à adoucissant.
2. Soulevez la pince et retirez le couvercle du réceptacle à adoucissant. Nettoyez tous les compartiments à l'eau.
3. Refermez le couvercle du réceptacle à adoucissant et remettez le bac en place.

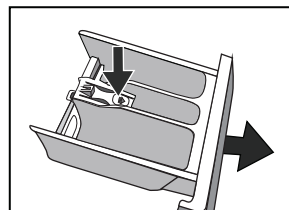

### Nettoyage du filtre d'arrivée d'eau

Il est nécessaire de nettoyer le filtre d'arrivée d'eau lorsque la pression est insuffisante.

Pour nettoyer le filtre de robinet :

1. Fermez le robinet.
2. Sélectionner n'importe quel programme à l'exception de « Lavage à la main » et « Vidange ».
3. Appuyez sur le bouton DEPART/PAUSE et laissez la machine tourner pendant environ 40 secondes. Mettez ensuite l'appareil en pause.
4. Retirez le filtre du robinet.
5. Lavez le filtre à l'eau courante.
6. Remettez le filtre en place puis branchez le tuyau d'arrivée d'eau de nouveau.

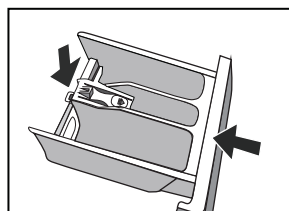
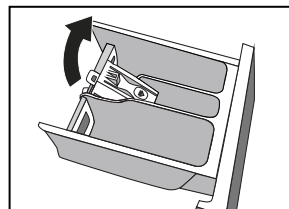

Pour nettoyer le filtre à l'intérieur de l'appareil :

1. Dévissez le tuyau d'arrivée d'eau à l'arrière de l'appareil.
2. Retirez le filtre à l'aide d'une pince ronde et lavez-le. Ensuite, remettez-le en place.
3. Branchez le tuyau d'arrivée d'eau.
4. Ouvrez le robinet et vérifiez qu'il n'y a pas de fuite.
5. Fermez le robinet.

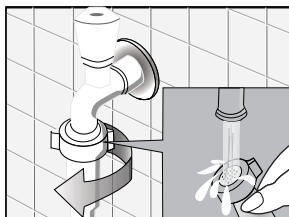

Remarque : Si vous souhaitez nettoyer uniquement le filtre à l'intérieur de l'appareil, vous devez commencer par fermer le robinet et démarrer un programme comme décrit dans les étapes 1 à 3 pour le nettoyage du filtre du robinet.

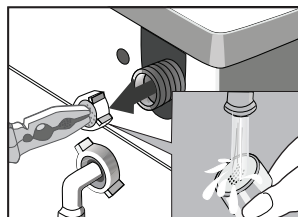
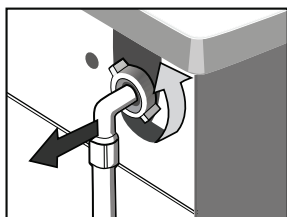

## Entretien

### Avertissement !!

Retirez la prise d'alimentation pour éviter un choc électrique avant le lavage.

Après avoir utilisé la machine à laver, retirez le cordon d'alimentation et fermez la porte fermement pour éviter les accidents domestiques.

### ■ Enlevez les objets étrangers

#### Filtre de pompe de drainage :

Le filtre de pompe de vidange peut filtrer les fils et les petits objets étrangers des lessives.

Nettoyez le filtre périodiquement pour assurer l'opération normale de la machine à laver.

### Avertissement !!

D'abord, drainez l'eau avec la pompe de vidange et après, ouvrez la pompe de vidange pour enlever les objets étrangers du filtre de pompe de vidange.

Faites attention si l'eau drainée est chaude.

Nettoyage de la pompe

### IMPORTANT !

En fonction du niveau du sol et de la fréquence des cycles, l'utilisateur doit inspecter et nettoyer le filtre régulièrement.

La pompe devrait être inspectée si la machine ne se vide pas ou n'essore pas.



Ouvrir le panneau de service.



Dévisser le bouchon de la pompe



Visser le couvercle de pompe. Fermer le panneau de service.



1 Débrancher l'appareil.

2. Attendre jusqu'à ce que l'eau ait refroidit si nécessaire.

3. Ouvrir le panneau de service. Placer un conteneur pour collecter tout débordement.

4. Lorsqu'il n'y a pas d'eau qui s'écoule vers l'extérieur, dévisser le couvercle de pompe et le retirer. Toujours garder un chiffon à côté pour sécher le débordement d'eau.

5. Tourner la pale de pompe pour enlever tout objet.

6. Visser le couvercle de la pompe.

7. Fermer le panneau de service.

### Avertissement !

Lorsque l'appareil est utilisé, de l'eau chaude sera dans la pompe comme programme sélectionné. Ne jamais retirer le couvercle de pompe pendant le cycle de lavage, toujours attendre jusqu'à ce que le cycle soit terminé, et que l'appareil soit vide. Lors du remplacement du couvercle, s'assurer que le couvercle est bien fermé afin d'éviter toute fuite et empêcher les enfants de le retirer.





















## Résolution de problèmes

Problème	Cause possible	Solution
L'appareil ne démarre pas.		Vérifiez que le hublot soit fermé hermétiquement. Vérifiez que la fiche d'alimentation soit bien insérée dans la prise secteur. Assurez-vous que le robinet d'arrivée d'eau soit bien ouvert. Vérifiez que le bouton « DEPART/PAUSE » soit enfoncé. Vérifiez que le bouton « MARCHE/ARRÊT » soit enfoncé.
Le hublot ne s'ouvre pas.	Le dispositif de sécurité de l'appareil est enclenché.	Débranchez l'appareil du secteur
Défaut de chauffe	La thermistance est endommagée. Le tuyau de chauffage est usé.	Vous pouvez continuer à faire des lessives à l'eau froide. Contactez le service après-vente pour réparation afin de pouvoir utiliser de l'eau chaude pour les lessives.
Fuite d'eau	Le raccordement reliant les tuyaux d'arrivée et d'évacuation d'eau ou celui reliant le robinet et le lave-linge est desserré. Le tuyau de vidange est obstrué.	Vérifiez les raccordements et resserrez les tuyaux. Nettoyez le tuyau de vidange et faites appel à un technicien pour des réparations si nécessaire.
De l'eau s'échappe du bas de l'appareil.	Le raccordement du tuyau d'arrivée d'eau est desserré. Le tuyau de vidange fuit.	Revissez le tuyau d'arrivée d'eau fermement. Remplacez le tuyau de vidange.
Les indicateurs et l'afficheur ne s'allument pas.	L'alimentation électrique est débranchée. Le circuit imprimé est en panne.	Vérifiez que l'électricité fonctionne et que la fiche soit complètement insérée dans la prise. Si le problème persiste, contactez le service après-vente.
Résidus de lessive dans le bac	La lessive en poudre est humidifiée et agglomérée.	Nettoyez et essuyez le bac à lessive. Utilisez des lessives liquides ou des lessives spéciales pour lave-linge hublot.
Le lavage n'est pas assez propre.	Les vêtements sont trop sales. La quantité de lessive n'est pas suffisante.	Sélectionnez un programme adapté au lavage à effectuer. Reportez-vous aux instructions figurant sur l'emballage de la lessive pour déterminer la quantité la plus appropriée.
Bruit anormal ou vibrations importantes		Vérifiez que les boulons ont été retirés de l'appareil. Vérifiez que le sol sur lequel l'appareil est installé soit plan et solide. Assurez-vous qu'il n'y ait aucun objet métallique à l'intérieur du tambour. Assurez-vous que les pieds de l'appareil soient ajustés au niveau (voir page 6).

## Résolution de problèmes

Etat des indicateurs				Description	Cause	Solution
Temp. 90°	Temp. 60°	Temp. 40°	Temp. 20°			
Eteint	Eteint	Eteint	Clignotant	Problème de verrouillage du hublot	Le hublot n'est pas fermé correctement.	Refermez le hublot puis redémarrez l'appareil.
Contactez le service après-vente si le problème persiste.						
Eteint	Eteint	Clignotant	Eteint	Problème d'arrivée d'eau (durée d'arrivée d'eau supérieure à 7 min)	Le robinet n'est pas ouvert. L'eau coule trop faiblement. Le filtre de l'arrivée d'eau est obstrué. Le tuyau d'arrivée d'eau est entortillé. Il y a une coupure d'eau.	Ouvrez le robinet. Attendez que l'alimentation en eau redevienne normale. Nettoyez le filtre de l'arrivée d'eau. Redressez le tuyau. Essayez avec d'autres robinets pour vérifier si l'eau est coupée.
Contactez le service après-vente si le problème persiste.						
Eteint	Eteint	Clignotant	Clignotant	Problème de vidange (durée de vidange supérieure à 3 min)	Le tuyau d'évacuation est obstrué ou entortillé. La pompe de vidange est bloquée.	Nettoyez et redressez le tuyau d'évacuation. Nettoyez le filtre de la pompe de vidange.
Contactez le service après-vente si le problème persiste.						
Veuillez contacter le service après-vente si vous rencontrez d'autres problèmes.						

## Etiquetage des textiles

Symbole	Signification	Symbole	Signification
	Lavage à la main uniquement		Pas de lavage en machine
	Lavage en machine ou à la main		Pas de lavage
	Nettoyable à sec		Pas de nettoyage à sec
	Réduction sur le lavage		Ne pas tordre
	Blanchiment possible		Pas de blanchiment
	Séchage en machine		Pas de séchage en machine
	Repassage au fer		Pas de repassage
	Repassage à vapeur		Repassage en recouvrant d'un linge
	Repassage au fer chaud (150°C) / au fer froid		Séchage par culbutage à sec
	Séchage suspendu		Séchage à l'ombre

 Sécurité électrique

Pour éviter les incendies, décharges électriques et autres accidents, veuillez observer les précautions suivantes :

- Ne reliez le lave-linge qu'à un réseau respectant la tension indiquée sur la plaque signalétique.
- Lorsque vous utilisez la fonction de chauffe, l'intensité de courant de l'appareil atteindra 10A. Assurez-vous que le courant et la tension électriques ainsi que les cordons d'alimentation sont suffisants pour supporter cette charge.
- Positionnez le cordon d'alimentation de manière à ne pas faire trébucher quelqu'un.
- La prise doit être facilement accessible.
- Ne surchargez jamais ni les prises ni les rallonges. Une surcharge peut entraîner un incendie ou une décharge électrique.
- Ne touchez pas la fiche avec les mains mouillées.
- Pour votre sécurité, n'insérez la fiche que dans une prise reliée à la terre. Vérifiez précautionneusement que votre prise est correctement reliée à la terre.

Fiche technique  
pour lave-linge domestique selon le règlement UE 1015/2010

Marque	SURFLINE
Référence	MAL5K1002
Capacité de lavage nominale	5kg
Classe énergétique	A+
EU étiquette	
Consommation annuelle d'énergie (sur la base de 220 cycles de lavage standard avec les programmes 60°C et 40°C à pleine charge et à charge partielle, et en mode d'économie de consommation énergétique. La consommation électrique réelle dépend de la manière dont est utilisée la machine à laver.)	169 kwh/an
Consommation d'énergie du programme « Coton Standard 60°C » à pleine charge	0.75kwh
Consommation d'énergie du programme « Coton Standard 60°C » à charge partielle	0.79kwh
Consommation d'énergie du programme « Coton Standard 40°C » à charge partielle	0.58kwh
Consommation d'énergie en mode d'arrêt	0.5W
Consommation d'énergie en mode de veille	0.5W
Consommation annuelle d'eau (sur la base de 220 cycles de lavage standard avec les programmes «coton 60°C» et «coton 40°C» à pleine charge et à charge partielle. La consommation d'eau réelle dépend de la manière dont est utilisée la machine à laver.)	9500 litres/an
Classe d'efficacité d'essorage (de G (peu efficace) à A (plus efficace))	C
Vitesse d'essorage maximale	1000tpm
Consommation d'eau du programme « Coton Standard 60°C » à pleine charge	47L
Consommation d'eau du programme « Coton Standard 60°C » à charge partielle	40L
Consommation d'eau du programme « Coton Standard 40°C » à charge partielle	40L
Taux d'humidité résiduelle du programme « Coton Standard 60°C » à pleine charge	60%
Taux d'humidité résiduelle du programme « Coton Standard 60°C » à charge partielle	63%
Taux d'humidité résiduelle du programme « Coton Standard 40°C » à charge partielle	63%
Durée du cycle « Coton 60°C » à pleine charge	180 min
Durée du cycle « Coton 60°C » à charge partielle	180 min
Durée du cycle « Coton 40°C »	150 min
Niveau sonore (Essorage)	75(dB)
Niveau sonore (Standard 60°C)	62(dB)
Pression d'eau	0,05 à 1,0Mpa
Indice d'étanchéité	IPX4
Les cycles « Coton Standard 60°C » et « Coton Standard 40°C » sont des programmes de lavage standards. Ces programmes sont appropriés pour laver les articles en coton normalement sales. Ils sont les programmes les plus efficaces en matière de consommation d'eau et d'énergie.	

Remarque: Cet appareil ne libère pas d'ions argent au cours du cycle de lavage.

# Spécifications techniques

Paramètre	
Alimentation électrique:	220-240V~/50Hz
Dimensions (L*P*H) :	595*470*850
Poids:	50kg
Puissance nominale:	2100W
Capacité de lavage :	5.0kg
Courant nominal :	10A
Pression d'eau standard:	0.05MPa~1MPa

Le fabricant et le revendeur ne peuvent pas être tenus responsables de tout accident ou dommage causé par une utilisation impropre de l'appareil, ou si les instructions données dans le présent manuel n'ont pas été respectées.

## ENLEVEMENT DES APPAREILS MENAGERS USAGES



La directive Européenne 2002/96/EC sur les Déchets des Equipements Electriques et Electroniques (DEEE), exige que les appareils ménagers usagés ne soient pas jetés dans le flux normal des déchets municipaux. Les appareils usagés doivent être collectés séparément afin d'optimiser le taux de récupération et le recyclage des matériaux qui les composent et réduire l'impact sur la santé humaine et l'environnement. Le symbole de la poubelle barrée est apposé sur tous les produits pour rappeler les

obligations de la collecte séparée. Les consommateurs devront contacter les autorités locales ou leur revendeur concernant la démarche à suivre pour l'enlèvement de leur appareil.

## Contents

### ■ Contents

Safety Precautions.....	27
Overview of Washing Machine.....	29
Install Washing Machine.....	30
Operate Washing Machine.....	33
Checklist and Preparation before Washing Clothes.....	34
View of Control Panel.....	37
Select the procedure.....	38
Table of Washing Procedures.....	40
Maintenance.....	41
Troubleshooting.....	44
Appendix.....	46
Product information.....	47
Product Specifications.....	48

## Safety Precautions

### ■ Before operating this machine

- Packing materials may be dangerous to the kids. Please keep all packing materials (plastic bags, foams etc) far away from the kids.
- Washing machine shall not be installed in bath room or very wet rooms as well as in the rooms with explosive or caustic gases.
- Make sure that the water and electrical devices must be connected by a qualified technician in accordance with the manufacturer's instructions and local safety regulations.
- Before operating this machine, all packages and transport bolts must be removed. Otherwise, the washing machine may be seriously damaged while washing the clothes.
- Before washing the clothes at first time, the washing machine shall be operated in one round of the whole procedures without the clothes inside.
- This washing machine is for indoor use only.

### ■ Safety Cautions

- Pull out its plug from the power socket before cleaning or maintenance.
- Make sure that all pockets are emptied.
- Sharp and rigid items such as coin, brooch, nail, screw or stone etc. may cause serious damages to this machine.
- Pull out its plug and cut off water supply after the operation.
- Please check whether the water inside the drum has been drained before opening its door. Please do not open the door if there is any water visible,
- Pets and kids may climb into the machine. Check the machine before every operation.
- Glass door may be very hot during the operation. Keep kids and pets far away from the machine during the operation.
- This machine is not intended for use by persons (including kids) with reduced physical, sensory or mental capabilities, or lack of experience and knowledge, unless they have been given supervision or instruction concerning use of the machine by a person responsible for their safety.
- Kids should be supervised to ensure that they do not play with the machine.
- This appliance can be used by children aged from 8 years and above and persons with reduced physical, sensory or mental capabilities or lack of experience and knowledge if they have been given supervision or instruction concerning use of the appliance in a safe way and understand the hazards involved. Children shall not play with the appliance. Cleaning and user maintenance shall not be made by children without supervision.



## Safety Precautions

- Do not try to repair the machine by yourself. The machine may be damaged or more troublesome repair work may be caused and even dangerous operation may take place if it is repaired by any inexperienced or unqualified staff.
- If the plug (power cord) is damaged, it shall be replaced by the manufacturer or a service agent to avoid any danger.
- Take care that power voltage and frequency shall be identical to those of washing machine.
- Do not use any socket with rated current less than that of washing machine. Never pull out power plug with wet hand.
- To ensure your safety, power cord plug must be inserted into an earthed three-pole socket. Check carefully and make sure that your socket is properly and reliably earthed.
- This machine shall be repaired only by an authorized service center and only authentic accessories can be used.
- The new hose-sets supplied with the appliance are to be used and that old hose-sets should not be reused.
- Notes on disposal:

 This marking indicates that this product should not be disposed with other household wastes throughout the EU. To prevent possible harm to the environment or human health from uncontrolled waste disposal, recycle it responsibly to promote the sustainable reuse of material resources. To return your used device, please use the collection systems or contact the retailer where the product was purchased. They return and can take this product for environmental safe recycling.

### ■ Cautions When Washing Clothes

- The washing machine with single inlet valve only can be connected to the cold water supply. The washing machine with double inlet valves can be connected to the hot water and cold water supply.
- Your washing machine is only for home use and is only designed for the textiles suitable for machine washing.
- Flammable and explosive or toxic solvents are forbidden. Gasoline and alcohol etc. shall not be used as detergents. Please only select the detergents suitable for machine washing, especially for drum.
- It is forbidden to wash carpets.
- Be careful of burning when washing machine drains hot washing water.
- Never refill the water by hand during washing.
- After the program is completed, please wait for two minutes to open the door.
- Please remember to disconnect water and power supply immediately after the clothes are washed.

## Safety Precautions

### ■ Attention shall be paid to protecting the machine

- Do not climb up and sit on top cover of the machine.
- Do not lean against machine door.
- Please do not close the door with excessive forces. If it is found difficult to close the door, please check if the excessive clothes are put in or distributed well.

### ■ Cautions during Handling Machine

- Transport bolts shall be reinstalled to the machine by a specialized person.
- The accumulated water shall be drained out of the machine.
- Handle the machine carefully. Never hold each protruded part on the machine while lifting. Machine door can not be used as the handle during the conveyance.

## Overview of Washing Machine

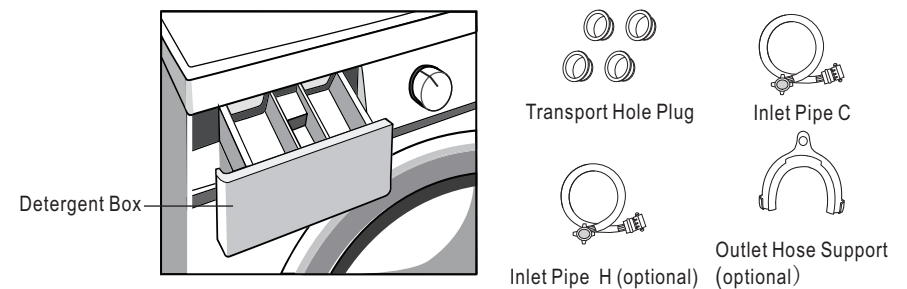
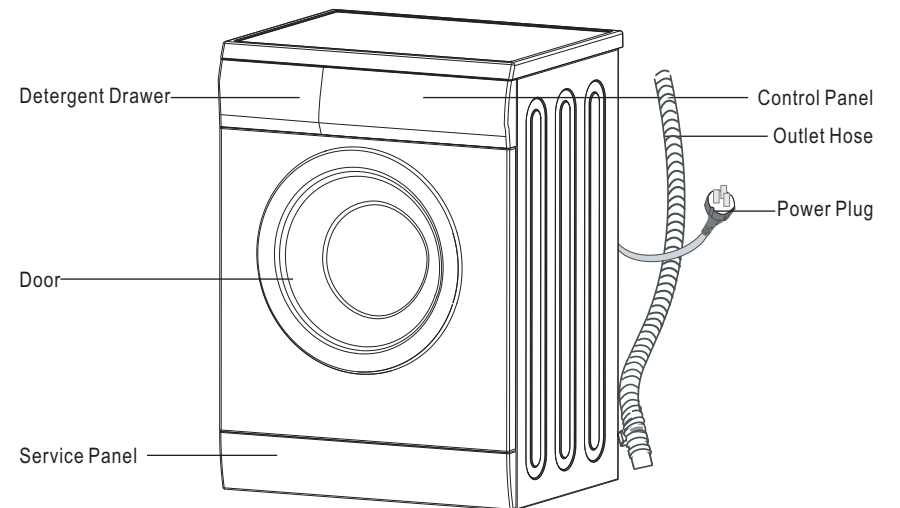

## Install Washing Machine

### ■ Unpacking the washing machine

Unpack your washing machine and check if there is any damage during the transportation. Also make sure that all the items (as shown in Page 5) in the attached bag are received. If there is any damage to the washing machine during the transportation, or any item is missing, please contact the local dealer immediately.

### ■ Dispose the packing materials

The packing materials of this machine may be dangerous to kids. Please dispose them properly and avoid easy touch by kids. Please dispose the related packing materials according to the relevant local regulations. Please do not throw the packing materials away together with the other daily living rubbishes.

### ■ Remove transport bolts

Before using this washing machine, transport bolts must be removed from the backside of this machine. Please take the following steps to remove the bolts:

1. Loosen all bolts with spanner and then remove them.
2. Stop the holes with transport hole plugs.
3. Keep the transport bolts properly for future use.

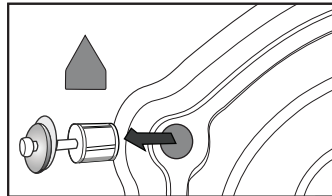

### ■ Select the location

Before installing the washing machine, the location characterized as follows shall be selected:

- Rigid, dry, and level surface (if not level, please make it level with reference to the following figure "Adjust Leg")
- Avoid direct sunlight
- Sufficient ventilation
- Room temperature is above 0°C
- Keep far away from the heat resources such as coal or gas.

Make sure that the washing machine will not stand on power cord.

Do not install the washing machine on the carpet floor.

### ■ Adjust Leg

1. When positioning the washing machine, please first check if the legs are closely attached to the cabinet. If not, please turn them to their original positions with hand or spanner and tighten the nuts with spanner.
2. After positioning the washing machine, press four corners on top cover of washing machine in sequence. If the washing machine is not stable when being pressed, this leg shall be adjusted.

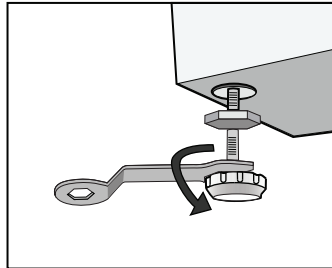

## Install Washing Machine

3. Ensure the positioning status of washing machine. Loosen the lock nut with spanner and turn the leg with hand until it closely contacts with the floor. Press the leg with one hand and fasten the nut closely to the cabinet with the other hand.
4. After being locked properly, press four corners again to make sure that they have been adjusted properly. If it is still unstable, it has to repeat Steps 2 and 3.
5. Put a solid cylinder (e.g. pop cans) oppositely on the top cover of the washing machine from the left, right, front and back directions. If the cylinder keeps stable, the washing machine is positioned level. If it rolls, the washing machine is positioned unlevel. The rolling direction is the direction of lower ground surface. Then, the two legs in this direction shall be raised at the same time until the washing machine is level. Steps 1~3 are repeated to make the bottom legs closely against the ground and the nuts shall be locked tightly.

### ■ Connect inlet pipe

Connect the inlet pipe as indicated in the figure. For the model which has hot valve, please connect the hot valve to hot water tap. Energy will decrease automatically for some program.

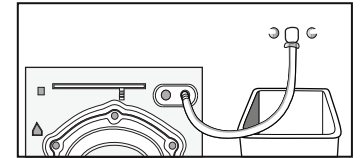

### ■ Install inlet pipe

1. Connect the elbow to tap and fasten it clockwise.
2. Connect the other end of inlet pipe to the inlet valve at the backside of washing machine and fasten the pipe tightly clockwise.

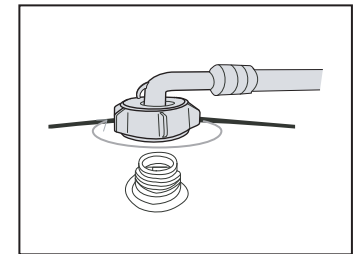

Notes: after connection, if there is any leakage with hose, then repeat the steps to connect inlet pipe. The most common type of tap shall be used to supply water. If tap is square or too big, then standard tap shall be changed.

### ■ Place outlet hose

- There are two ways to place the end of outlet hose:
1. Put it beside the water trough.

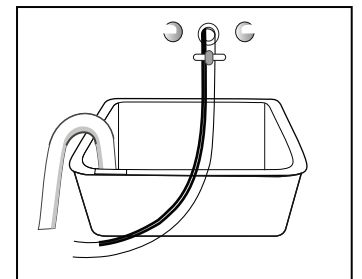

## Install Washing Machine

2. Connect it to the branch drain pipe of the trough.

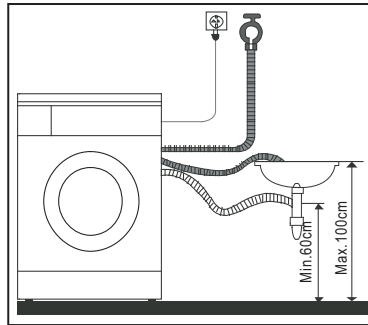
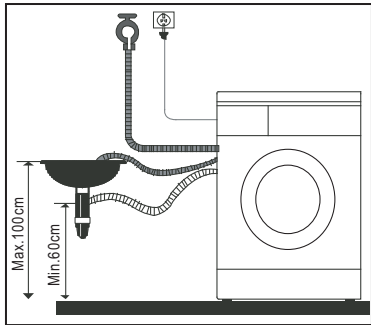

- It can drain the water up and down, outlet hose shall not be installed at a height beyond 100cm and its end shall not be immersed in water.

Position outlet hose properly so that the floor will not be damaged by water leakage.

Notes:

If the machine has outlet hose support, please install it like the following pictures.

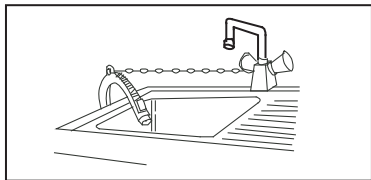

- When installing outlet hose, fix it properly with a rope.
- Position outlet hose properly so that the floor will not be damaged by water leakage.

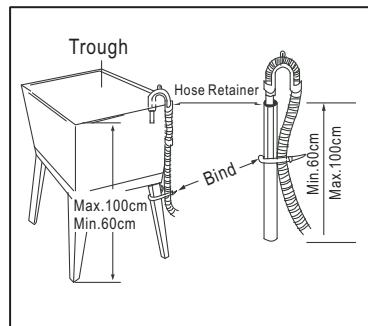

- If outlet hose is too long, do not force it into washing machine as it will cause abnormal noises.

### ■ Electrical Connection

- As the maximum current through the unit is 10A when you are using its heating function, please make sure the power supply system (current, power voltage and wire) at your home can meet the normal loading requirements of the electrical appliances.
- Please connect the power to a socket which is correctly installed and properly earthed.
- Make sure the power voltage at your place is same to that in the machine's rating label.
- Power plug must match the socket and cabinet must be properly and effectively earthed.
- Do not use multi-purpose plug or socket as extension cord.
- Do not connect and pull out plug with wet hand.
- When connecting and pulling out the plug, hold the plug tightly and then pull it out. Do not pull power cord forcibly.
- If power cord is damaged or has any sign of being broken, special power cord must be selected or purchased from its manufacturer or service center for replacement.

## Install Washing Machine

### ⚠ WARNING

1. **This machine must be earthed properly.** If there is any short circuit, earthing can reduce the danger of electrical shock.  
This machine is equipped with power cord, which includes plug, earthing wire at earthing terminal.
2. Washing machine shall be operated in a circuit separate from other electrical appliances. Otherwise, power protector may be tripped or fuse may be burned out.

## Operate Washing Machine

### ■ Checklist and Preparation before Washing Clothes

Please read this operation method carefully to avoid the troubles of washing machine and damages of clothes.

#### Check if the first-washed clothes will be decolorized.

After a white towel touched with liquid detergent is used to wash the invisible corners of the clothes, check if the white towel is stained with clothes' original color.

As for the scarves and those clothes that easily get decolorized among imported clothes, please wash them separately before washing.  
As for the stains on sleeves, collars and pockets, use the liquid detergent and wash it with brush gently. Finally put them into the washing machine to achieve more ideal washing effects.  
As for temperature-sensitive clothes, they shall be washed as required in the labels. Otherwise, it may cause color change or distortion.

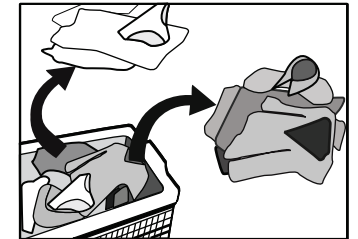

#### Keep in Mind:

Never put the clothes to be washed in washing machine for a long period of time. Otherwise it may get moldy and cause spots. Therefore, please wash the clothes in time. The clothes also may get color changed or distorted if they are not washed according to the stated washing temperature.

#### Clothes that can not be washed by washing machine

The clothes that may get distorted if being immersed in water:

Ties, waistcoats, western-style clothes, outer garments etc. may have obvious shrinkage if being immersed in water; the decolorized clothes such as blended spinning clothes of artificial fiber etc.

## Operate Washing Machine

Wrinkle-style clothes, embossed clothes, resin clothes etc. may get distorted when being immersed in water. Among cotton and wool materials, the clothes that get easily distorted are wrinkle-style silk, fur products and fur decorations;

Clothes with decoration, long dress and traditional clothes etc are the products to get decolorized easily.

Please do not wash the clothes without material labels and washing requirements.

Never wash the clothes stained with the chemicals such as gasoline, petroleum, benzene, paint thinner and alcohol.

### Please pay attention with regard to detergents

"Low bubble" detergent or washing powder or washing powder special for drum washing machine shall be selected according to fiber types (cotton, synthetic fiber, soft products and wool products), colors, washing temperatures, dirty degrees and types. Otherwise, excessive bubbles may be generated and overflowed out of the drawer so that accidents may take place.

Bleacher belongs to alkali type and can damage clothes, so it is suggested to use as little as possible.

Powder detergents can easily leave the residues in the clothes so as to generate the bad smell, so they shall be sufficiently rinsed.

Detergent can not easily get dissolved completely if there is too much detergent or water temperature is rather low. It can remain in clothes, pipes and washing machines to pollute the clothes.

Washing shall follow the weight of clothes, dirty degrees, local water hardness as well as the recommendations from the detergent manufacturers. Please consult the water company if you are not clear of water hardness.

#### Notes:

Keep detergents and additives in safe and dry places out of touch by kids.

### ■ Checklist and Preparation before Washing Clothes

#### Please take out the items out of the pockets.

Please check the pockets of the clothes to be washed, empty the rigid items such as decorations and coins, otherwise washing machine may be damaged or have abnormal troubles.

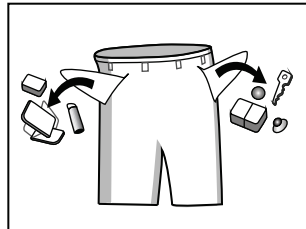

#### For the clothes to be washed, they are classified according to the following characteristics:

The symbol types of care labels: the clothes to be washed are classified into cotton, blended fiber, synthetic fiber, silk, wool and artificial fiber.

## Operate Washing Machine

Color: white and colorful colors shall be identified. All new colorful articles shall be washed in a separate way.

Size: the articles of different sizes are washed together to increase the washing effects.

Sensitivity: soft articles shall be washed separately. As for new pure wool textiles, curtains and silks, the soft washing procedure shall be selected. Check the labels in all washing articles.

The clothes shall be sorted before being put into washing machine. As for the curtains with hooks, the hooks shall be removed before being washed.

The decorations on the clothes may damage the washing machine. As for the clothes with buttons or embroideries, they shall be turned over before being washed.

#### Clean up fasteners:

Zips shall be zipped close and buttons or hooks shall be fixed. The loose band or ribbon shall be bound together.

 It is suggested to put bras into the pillow slip with zip or buttons sealed to prevent the steel wire from popping out of bras into the drum and damaging the machine.

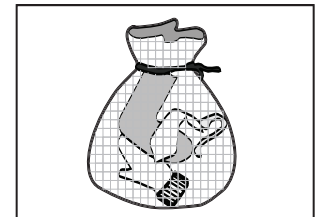

Especially delicate textiles such as laced curtains, straight jackets, small articles (tight socks, handkerchiefs, ties etc.) shall be put into string bag for washing.

When washing a single big and heavy dress such as Turkish towels, jeans, wadded jackets etc., it may easily cause great eccentricity and give alarm due to great unbalance. Therefore it is suggested to add one or two more clothes to be washed together so that draining can be done smoothly.

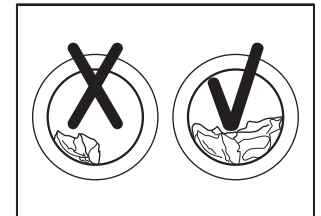

#### Clean away dusts, stains and pet hairs from the clothes.

The clothes may be damaged and disturb washing effects during the friction between dusts, stains and clothes.

#### To protect baby skin

Baby articles (baby clothes and towels) including napkins shall be washed separately. If they are washed together with the adults' clothes, they may be infected. Rinsing times shall be increased to ensure the thorough rinsing and cleaning without the detergent residues.

**It is suggested that the parts that are easily stained such as white sockets, collars and sleeves etc. shall be hand washed before being put into washing machine to achieve more ideal washing effects.**

Please use powder or liquid detergents. The residues of the soap could remain in the gaps of the clothes if soap is used.

## Operate Washing Machine

Confirm the washing capacity:

Do not put excessive washings; otherwise it may affect the washing effects. Please confirm the maximum affordable washing quantity according to the following table.

Fiber Type	Maximum Loading Capacity
Cotton	5.0kg
Synthetic	2.5kg
Wool	1.5kg

### The clothes which easily get fuzzed shall be turned over for washing

The clothes which easily get fuzzed shall be washed separately; otherwise the other articles can be stained with dust and thrum etc. Preferably, black clothes and cotton clothes shall be washed separately because they can easily get stained with the thrums of other colors when being washed together.

Please check before washing.

### Washing machine shall not wash water-proof materials (ski suits, outside napkin pads, curtains).

As for the fiber products that water can not get soaked easily into such as water-proof cushions, and clothes, it is better not to wash. Otherwise there will be water bursting out or abnormal vibration to cause danger while rinsing and draining so that the clothes also may be damaged. (Such as outside napkin pads, raincoats, umbrella, ski suits, car covers, sleeping sacks etc.)

### Cautions during Draining

Draining of normal clothes:

Moistures of washings are drained through drain hole.

Draining of water-proof clothes and fiber products:

In the normal washing and draining status, moistures of water-proof clothes and fiber products can not be drained while washing water is gathered in one direction so that the eccentricity of washing machine is too great and vibration or moving is caused.

## Operate Washing Machine

### View of Control Panel

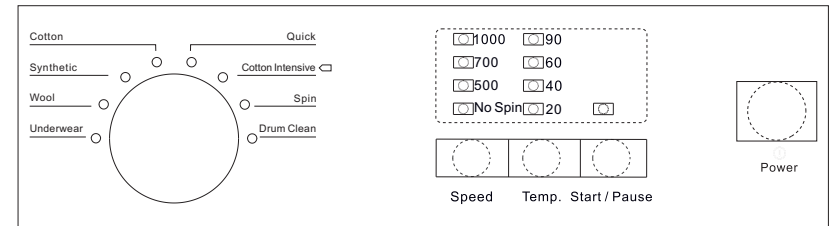

Notes: This Series washer the range of speed select as the following table:

Speed series	Speed option
800 RPM	No spin-400-600-800
1000 RPM	No spin-500-700-1000

### Rotary Switch Function

There are 8 types of washing selection functions in display. For example:

Cotton: With the corresponding temperature selections: 20 , 40, 60, 90 °C, Cold

Quick: 20 , 40 °C, Cold

Synthetic: 20, 40, 60 °C, Cold

Cotton Intensive: 20 , 40, 60, 90 °C, Cold

Wool: 20, 40 °C, Cold

Spin

Underwear: 20 , 40, 60, 90 °C, Cold

Drum Clean: 90 °C

Cold: When the lights of Temp. (20.40.60.90 °C ) are off means the water temperature is Cold

Notes:

1. The Control panel line chart is for reference only, Please refer to real product as standard.
2. The Control panel could be changed without written notice. Please visit the website of Washing Machine or call up the service line for consultation.



## Operate Washing Machine

### ■ Washing Clothes at first time

Before washing clothes at first time, the washing machine shall be operated in one round of the whole procedures without clothes in as follows:

1. Connect power source and water.
2. Put a little detergent into the box and close it.
3. Press the button "Power".
4. Press the button "Start/Pause".

The drawer is separated as follows:

I: Pre-detergent or washing powder.

II: main detergent, softener, pre-dip, bleaching or decontaminating products.

 : washing additive, such as fabric softener or tackifier.

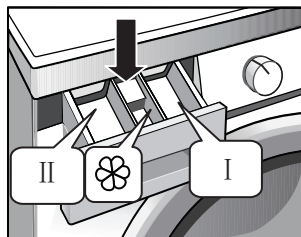

### ■ Put detergent into washing machine.

1. Pull out the drawer.
2. Fill pre-detergent into Case I (when necessary).
3. Fill detergent into Case II.
4. Fill softener into Case  (when necessary).

Notes:

As for the agglomerated or ropy detergent or additive, before they are poured into the detergent box, it is suggested to use some water for dilution to prevent the inlet of detergent box from being blocked and overflowing while filling water.

### ■ Start up washing machine

Connect the power. Check if water pipes are connected properly. Open the tap completely. Put in the clothes to be washed and fill in the detergent and tackifier. Then press the button "Power", Select the proper procedures and functions and press the button "Start/Pause".

### ■ Select the procedure

The proper washing procedures shall be selected according to the types, quantities, and dirtiness of the clothes to be washed in combination with the following washing temperature table.

90°C	Seriously besmirched, pure white cotton or flax (for example: coffee table cloths, canteen table cloths, towels, bed sheets)
60°C	Moderately besmirched, colorful flax, cotton and synthetic articles with certain decolorizing degree (for example: shirts, night pajamas; Slightly besmirched, pure white flax (for example: underwear)
40°C, 20°C Cold water	Normally besmirched articles (including synthetic and wool)

## Operate Washing Machine

First, turn the rotary switch to select the corresponding procedures according to the types of textiles.

Second, select the proper temperature according to the dirtiness. Generally, the higher the temperature is, the more the power is consumed.

Last, select the proper revolution speed. The higher the revolution speed is, the drier the textiles are spun, but higher the noises will also be increased.

The surfaces of delicate textiles will have wrinkles and the working life of washing machine will be shortened.

**PLEASE NOTE:** to protect the clothes, the lower revolution speed shall be selected for delicate textiles. The main washing procedures depend on the types of the clothes to be washed. The main washing troubles can be selected as follows:

#### - Cotton

You can select this procedure to wash the daily washable clothes. The washing period is quite long with quite strong washing intensions. It is recommended to wash the daily cotton articles, for example: bed sheets, quilt covers, pillowcases, gowns, underwear etc.

#### - Synthetic

You can select this procedure to wash the quite delicate clothes. The procedure is shorter compared with that for cottons and the washing intension is quite gentle. It is recommended to wash synthetic articles, for example: shirts, coats, blending. As for curtains and laced textiles, the procedure "Synthetic" shall be selected. While washing the knitting textiles, detergent quantity shall be reduced due to its loose string construction and easily forming bubbles.

#### - Wool

You can select this procedure to wash the wool textiles labeled with "Machine Wash". Please select the proper washing temperature according to the label on the articles to be washed. Furthermore, the proper detergent shall be selected for wool textiles.

#### - Underwear

Underwear cycle which is specially made for washing underwears is more demanding on rinsing strength and will operate one more time than other cycles.

#### - Quick

This procedure is suitable for washing few and not very dirty clothes quickly.

#### - Cotton Intensive

To increase the washing effects, main additional washing time is increased. It is recommended to wash the clothes for babies or worn by the persons with allergic skin.

#### - Spin

Separate Spin Procedure. Soap water or rinse water shall be drained out before spinning.

#### - Drum Clean

This cycle is specially set in this machine to clean the drum and tube. It applies 90°C high temperature sterilization to make the clothes washing more green. When this procedure is performed, the clothes or other washing cannot be added. When proper amount of chlorine bleaching agent is put in, the barrel cleaning effect will be better. The customer can use this procedure regularly according to the need.

## Operate Washing Machine

### - Bubble Removal Function

Bubble Check Function: Redundant bubbles will occur when there is excessive detergent, which will affect Wash and Rinse effects. The procedure will check automatically and one bubble removal procedure will be added automatically to remove bubbles when excessive bubbles are checked. It will also remind the user to use less detergent during the next similar washes.

### - Suppression of the acoustic signals

This is an additional buzzer function on your appliance. After deactivating the buzzer function, the buzzer will be closed. After starting the machine, press the "Temp." button for 3 seconds and you will hear a beep, then the buzzer will be closed. To restore the buzzer function, press the "Temp." button again for 3 seconds.

The setting will be kept until the next reset.

Warning: After deactivating the buzzer function, the sounds will not be activated any more before you reset it.

### ■ Table of Washing Procedures

Procedure Description	Load(kg)	Detergent Box			Default Temp.(°C)	Default Time (Min)	Default Speed(rpm)	
	5.0	Case I	Case II	Softener Case	5.0	5.0	800	1000
Quick	1.5		●	○	Cold	15	800	1000
Cotton Intensive	5.0		●	○	40	140	800	1000
Spin	5.0		×	×	NA	15	800	1000
Drum Clean	0		×	×	90	90	400	500
Cotton	5.0		●	○	60	130	800	1000
Synthetic	2.5		●	○	40	105	600	700
Wool	1.5		●	○	40	85	400	500
Underwear	5.0		●	○	40	108	800	1000

The energy class is A+

Energy test program: Cotton intensive 60°C/40°C;

Half load for 5.0Kg machine:2.5Kg.

"Cotton 60°C/40°C +intensive" are the standard washing programs to which the information in the label and the fiche relates, and these programs are suitable to clean normally soiled cotton laundry and that they are the most efficient programs.

- Means must
- Means optional
- ×

Notes: The parameters in this table are only for user's reference. It is difference from the normal time when using depend on the temperature and the load .

## Maintenance

Before your maintenance starts, please do pull out the power plug or disconnect power and close the tap.



- Solvents are forbidden to avoid that the washing machine is damaged, and toxic gases are generated or exploded.
- Never use water to sprinkle and wash the washing machine.
- It is forbidden that the detergents containing PCMX are used to clean the washing machine.

### ■ Cleaning and Maintenance of Washing Machine Cabinet

Proper maintenance on the washing machine can extend its working life. The surface can be cleaned with diluted non-abrasive neutral detergents when necessary. If there is any water overflow, use the wet cloth to wipe it off immediately. No sharp items are allowed to strike the cabinet.

Notes: formic acid and its diluted solvents or equivalent are forbidden.

### ■ Clean Internal Drum

The rusts left inside the drum by the metal articles shall be removed immediately with chlorine-free detergents.

Never use steel wool.

### ■ Dispose a Frozen Washing Machine

When the temperature drops below zero and your washing machine gets frozen, you may:

- 1.Disconnect the power supply for the washing machine.
- 2.Wash the tap with warm water to loosen inlet pipe.
- 3.Take down inlet pipe and immerse it in warm water.
- 4.Pour warm water into washing drum and wait for 10 minutes.
- 5.Reconnect inlet pipe to the tap and check whether inlet and outlet are working normally.

Notes: when the washing machine is reused, make sure the ambient temperature is above 0°C

### ■ Anti-freeze

If your washing machine is located in the room where it can get frozen easily, please drain the remaining water inside drain pipe and inlet pipe thoroughly.

#### Remove the remaining water in inlet pipe:

- 1.Close the tap.
- 2.Screw off the inlet pipe from tap and put its end into the container.
- 3.Start up any procedure except single Wash or Drain procedure. Water will be drained out of inlet pipe if any for about 40 seconds.
- 4.Reconnect the inlet pipe to tap.

#### Remove the remaining water in drain pump



To avoid burning, it shall be done after the hot water inside the machine cools down.

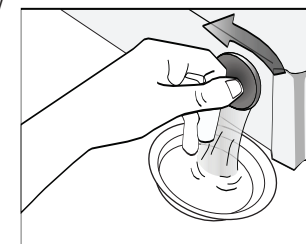

## Maintenance

### ■ Clean detergent box and grooves

Clean detergent drawer and grooves

1. Press down the arrow location on softener cover inside the drawer.
2. Lift the clip up and take out softener cover and wash all grooves with water.
3. Restore the softener cover and push the drawer into position.

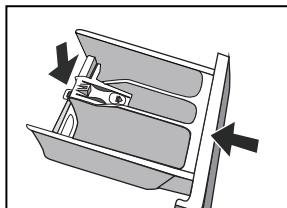
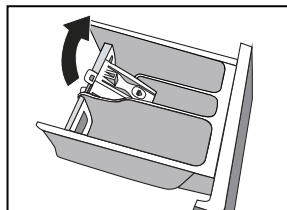
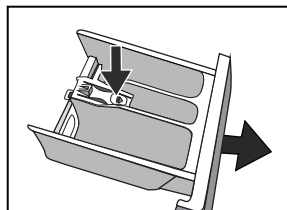

### ■ Clean inlet filter

Inlet filter shall must be cleaned if there is not any or insufficient water in when the tap is opened.

Clean the tap filter:

1. Close the tap.
2. Select any procedure except "Wash" or "Drain" procedure.
3. Press the button "Start/Pause" and keep the procedure running for about 40 seconds.
4. Remove the inlet pipe from the tap.
5. Use water to wash the filter.
6. Reconnect the inlet pipe.

Washing the filter in washing machine:

1. Screw off the inlet pipe from the backside of the machine.
2. Pull out the filter with long nose pliers and reinstall it back after being washed.
3. Reconnect the inlet pipe.
4. Open the tap and make sure there is no water leakage.
5. Close the tap.

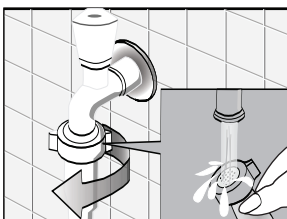

Notes: Generally, the tap filter is washed first and then the filter in washing machine will be washed. If only the filter in washing machine is washed, then the steps 1~3 in cleaning the tap filter shall be repeated.

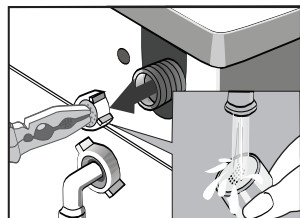
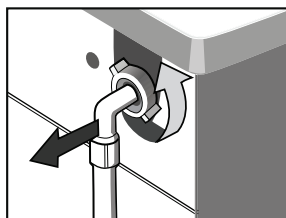

## Maintenance

### ⚠ WARNING

Pull out the power plug to avoid electrical shock before washing.

After using the washing machine, pull out the power cord and close the door tightly to avoid pinching the kids.

### ■ Remove foreign matters

#### Drain Pump Filter:

Drain pump filter can filter the yarns and small foreign matters from the washings. Clean the filter periodically to ensure the normal operation of washing machine.

### ⚠ WARNING

First, drain the water with drain pump and then open the drain pump to clean away foreign matters from drain pump filter.

Take care if the drained water is hot.

Cleaning the pump

#### Important!

According to the soil level within the cycles and the frequency of the cycles, you have to inspect and clean the filter regularly.

The pump should be inspected if the machine does not empty and/or spin;

the machine makes an unusual noise during draining due to objects such as safety pins, coins etc. blocking the pump.

Proceed as follows:



Open the service panel



Unscrew the pump cover



Screw the pump cover



Close the service panel

- 1 Disconnect the appliance;
- 2 If necessary wait until the water has cooled down.
- 3 Open the service panel .Place a container close to collect any spillage.
- 4 When no more water comes out, unscrew the pump cover and remove it.  
Always keep a rag nearby to dry up spillage of water when removing the cover.
- 5 Remove any objects from the pump impeller by rotating it.
- 6 Screw the pump cover fully in.
- 7 Close the service panel.

#### Warning!

When the appliance is in use and depending on the programme selected there can be hot water in the pump. Never remove the pump cover during a wash cycle, always wait until the appliance has finished the cycle, and is empty. When replacing the cover, ensure it is securely retightened so as to stop leaks and young children being able to remove it.

## Troubleshooting

Troubles	Reason	Solution
Washing machine cannot start up		Check if the door is closed tightly. Check if power plug is inserted well. Check if water supply tap is opened. Check if button "Start/Pause" is pressed. Check if button "Power" is pressed.
Door cannot be opened	Machine's safety protection design is working.	Disconnect the power.
Heating fault	NTC is damaged and heating pipe is aging.	Can normally wash the clothes. Only cannot wash with heating. Shall contact the service center promptly.
Water leakage	The connection between inlet pipe or outlet hose and tap or washing machine is not tight. Drain pipe in the room is blocked.	Check and fasten water pipes. Clean up outlet hose and ask a specialized person to repair it when necessary.
Water is overflowed from the bottom of the machine	The inlet pipe is not connected firmly. Outlet hose has water leakage.	Fix the inlet pipe. Replace the drain hose.
Indicator or display does not light.	Power is disconnected. PC board has problems. Harness has connection problem.	Check if the power is shut down and power plug is connected correctly. If not, please call up service line.
Detergent residues in the box	Washing powder is dampened and agglomerated.	Clean and wipe the box. Use liquid detergents or the detergents special for drum.
Washing effects are not good	The clothes are too dirty. Insufficient detergent quantity.	Select a proper procedure. Add the proper detergent quantity according to the instructions in detergent package.
Abnormal noise Great vibration		Check if the fixing (bolts) has been removed. If cabinet is installed on the solid and level floor. Check if there are any barrettes or metal articles inside. Check if the legs in the washing machine are adjusted level. See page 6.

## Remove the problems

Status of Corresponding Indicators				Description	Reason	Solution
Temp 90	Temp 60	Temp 40	Temp 20			
Off	Off	Off	Flash	Door lock problem	Door is not closed properly.	Restart after the door is closed
					Please call up service line if there are still troubles.	
Off	Off	Flash	Off	Water injecting problem when washing (water injecting time exceeds 7 minutes)	Tap is not opened or water flows too slowly. Inlet valve filter is blocked. Inlet pipe is twisted. If water is not supplied	Open the tap or wait till the water supply becomes normal. Check inlet valve filter. Straighten the water pipe Check the other taps in the room.
					Please call up service line if there are still troubles.	
Off	Off	Flash	Flash	Drain problem while washing (drain time exceeds 3 minutes)	Outlet hose is blocked or twisted Drain pump is blocked	Wash and straighten outlet hose. Wash drain pump filter
					Please call up service line if there are still troubles.	
Please call up the service line if there is any other problem.						

## Care Lable

Graphic Symbol	Illustration	Graphic Symbol	Illustration
	Hand Wash		No Machine Wash
	Washing (including Machine Wash and Hand Wash)		Do not Wash
	Dry Clean		No Dry Clean
	Warmly Dry Clean		No Wring
	Bleach		No Bleach
	Tumble dry		Do not Tumble Dry
	Iron		Do not Iron
	Steam Iron		Iron with Cloth
	Medium Temperature and Max. Temperature 150 C		Dry after Wash
	Line Dry		Line Dry in Shade

### Electrical Warning

To avoid fire, electrical shock and other accidents, please remember the following reminding:

- Only the voltage indicated in power label can be used. If you are not clear of the voltage at home, please contact the local power bureau.
- When you are using the heating function, the maximum current through the washing machine will reach 10A. Therefore, please make sure the power supply units (current, voltage and cable) can meet the normal load requirements for the machine.
- Protect the power cord properly. Power cord shall be fixed well so that it will not trip the people or other things and be damaged. Special attention shall be paid to the socket. It shall be plugged into the sockets easily and attention shall be paid to the plug location.
- Do not make the wall-mounted socket overloaded or cable extended. Overloading of the wiring may cause fire or electrical shock. Do not pull out power plug with wet hand.
- To ensure your safety, power plug shall be inserted into an earthed three-pole socket. Carefully check and ensure that your socket is properly and reliably earthed.

Brand	SURFLINE
Model	MAL5K1002
Rated capacity	5 kg
Energy efficiency class	A+
EU Ecolabel	N/A
Energy consumption(based on 220 standard washing cycles for cotton programmes at 60°C and 40°C at full and partial load, and the consumption of the low-power modes. Actual energy consumption will depend on how the appliance is used. )	169 kwh per year
Energy consumption of the Standard cotton 60°C at full load	0.75kwh
Energy consumption of the Standard cotton 60°C at partial load	0.79kwh
Energy consumption of the Standard cotton 40°C at partial load	0.58kwh
Off mode power consumption	0.5W
Left-on mode power consumption	0.5W
Water consumption(based on 220 standard washing cycles for cotton programmes at 60°C and 40°C at full and partial load. Actual water consumption will depend on how the appliance is used.)	9500 litres per year
Spin-drying efficiency class(on a scale from G (least efficient) to A (most efficient))	C
Maximum spin speed	1000rpm
Water consumption of the Standard cotton 60°C at full load	47L
Water consumption of the Standard cotton 60°C at partial load	40L
Water consumption of the Standard cotton 40°C at partial load	40L
Remaining moisture content of the Standard cotton 60°C at full load	60%
Remaining moisture content of the Standard cotton 60°C at partial load	63%
Remaining moisture content of the Standard cotton 40°C at partial load	63%
Time of Cotton 60°C full load	180 min
Time of Cotton 60°C partial load	180 min
Time of Cotton 40°C	150 min
Airborne acoustical noise (spinning)	75(dB)
Airborne acoustical noise (standard 60°C)	62(dB)
The standard 60°C cotton programme and the standard 40°C cotton programme are the standard washing programmes. These programmes are suitable to clean normally soiled cotton laundry and that they are the most efficient programmes in terms of combined energy and water consumption.	



## Product Specifications

---

Parameter	
Power Supply	220-240V~/50Hz
Dimension(W*D*H)	595*470*850
Weight	50kg
Rated Power	2100W
Washing Capacity	5.0kg
Rated Current	10A
Standard Water Pressure	0.05MPa~1MPa

We decline liability for any damage or accident derived from any use of this product which is not in conformity with the instructions contained in this booklet.

### CORRECT DISPOSAL OF THIS PRODUCT



This marking indicates that this product should not be disposed with other household wastes throughout the EU. To prevent possible harm to the environment or human health from uncontrolled waste disposal, recycle it responsibly to promote the sustainable reuse of material resources. To return your used device, please use the return and collection systems or contact the retailer where the product was purchased. They can take this product for environmental safe recycling.